

Dell™ Streak

Manual del usuario



Notas, precauciones y avisos



NOTA: una NOTA proporciona información importante que le ayuda a hacer un mejor uso del dispositivo.



PRECAUCIÓN: un mensaje de PRECAUCIÓN indica la posibilidad de daños en el hardware o la pérdida de datos si no se siguen las instrucciones.



AVISO: un mensaje de AVISO indica el riesgo de daños materiales, de lesiones personales o de muerte.

La información contenida en este documento puede modificarse sin aviso previo.

© 2010 Dell Inc. Todos los derechos reservados.

Queda estrictamente prohibida la reproducción de estos materiales en cualquier forma sin la autorización por escrito de Dell Inc.

Marcas comerciales utilizadas en este texto: *Dell* y el logotipo de *DELL* son marcas comerciales de Dell Inc.

Adobe Acrobat es una marca comercial de Adobe Systems Incorporated que puede estar registrada en determinadas jurisdicciones; Microsoft, Windows, Microsoft Office Word, Microsoft Office Excel y Microsoft Office PowerPoint son marcas comerciales o marcas comerciales registradas de Microsoft Corporation en los Estados Unidos y/o en otros países.

Este documento puede incluir otras marcas y nombres comerciales para referirse a las entidades que son propietarias de los mismos o a sus productos. Dell Inc. renuncia a cualquier interés sobre la propiedad de marcas y nombres comerciales que no sean los suyos.

Agosto de 2010

Declaración de la Comisión Federal de Comunicaciones (FCC, por sus siglas en inglés)

Este dispositivo cumple con la sección 15 de las normas de la FCC. El funcionamiento depende de las dos condiciones siguientes:

- 1) este dispositivo no puede provocar interferencias perjudiciales y
- 2) este dispositivo debe aceptar cualquier interferencia recibida, incluidas aquellas que puedan provocar un funcionamiento no deseado del dispositivo.

Declaración de la exposición a la radiación de RF de FCC:

Para su funcionamiento cuando se lleva puesto, este teléfono se ha probado y cumple las pautas de exposición a RF de la FCC cuando se utiliza con un accesorio que no contenga metal y que coloque el auricular a un mínimo de 1,5 cm del cuerpo. El uso de otros accesorios puede no garantizar el cumplimiento de las pautas de exposición a RF de la FCC.

Contenido

1	Contenido del paquete	7
2	Características de Dell™ Streak.	8
3	Configuración de Dell™ Streak.	12
	Cómo preparar el dispositivo para su uso	12
	Encendido del dispositivo	15
	Apagado del dispositivo	15
	Apagado de la pantalla	15
4	Familiarización con su Dell™ Streak	16
	Pantalla táctil	16
	Orientación de la pantalla.	19
	Aplicaciones, widgets y accesos directos	20
	Pantalla panorámica de la página principal	20
	Barra de estado	26
	Navegación por las aplicaciones	29

5	Cómo utilizar Dell™ Streak	32
	Llamadas	32
	Administración de contactos	37
	Mensajería	41
	Menú emergente	47
	Teclado de la pantalla	47
	Búsqueda de Google	51
	Widget Control de alimentación	52
	Administración de la configuración del dispositivo	53
6	Internet	56
	Conexión a Internet	56
	Exploración de Internet	60
	Correo electrónico	67
	Facebook	70
	Twitter	72
	TouchDown	76
	Aplicaciones web	78
7	Personalización de Dell™ Streak	108
	Para cambiar la configuración de la pantalla	108
	Para cambiar la configuración de sonido y tono	109

	Para establecer manualmente la fecha, la hora y la zona horaria	111
	Para seleccionar un idioma	112
8	Protección de Dell™ Streak	113
	Protección de los datos del dispositivo con un patrón de desbloqueo de pantalla	113
	Proteja la tarjeta SIM con la contraseña de bloqueo de SIM	115
9	Aplicaciones	117
	Cámara	117
	Copia de archivos en y de la tarjeta microSD.	122
	Bluetooth®.	123
	Galería	126
	Música	128
	Calendario	131
	Alarma	133
	Calculadora	135
	Grabadora de sonidos	135
	Marcación por voz.	136
	Tareas de Outlook	136
	Administrador de SIM	138

	Notas de Outlook	138
	Quickoffice	139
10	Sincronización de Dell™ Streak y el ordenador mediante Dell PC Suite	142
	Conexión a un ordenador e instalación de Dell PC Suite	142
	Uso de Dell PC Suite	143
11	Reproducción de vídeos en dispositivos HDMI	145
12	Solución de problemas	146

Contenido del paquete

Compruebe el contenido del paquete para verificar que tiene lo siguiente:

EE. UU.

Dispositivo Streak

Batería

Guía de inicio rápido

Información reglamentaria, medioambiental y de seguridad

Información sobre servicio de garantía

Cable USB

Cargador

Conector US (EE. UU.)

Bolsa

Auriculares con micrófono

Europa

Dispositivo Streak

Batería

Guía de inicio rápido

Información reglamentaria, medioambiental y de seguridad

Información sobre servicio de garantía

Cable USB

Cargador

Conector UK (Reino Unido)





Conector EURO



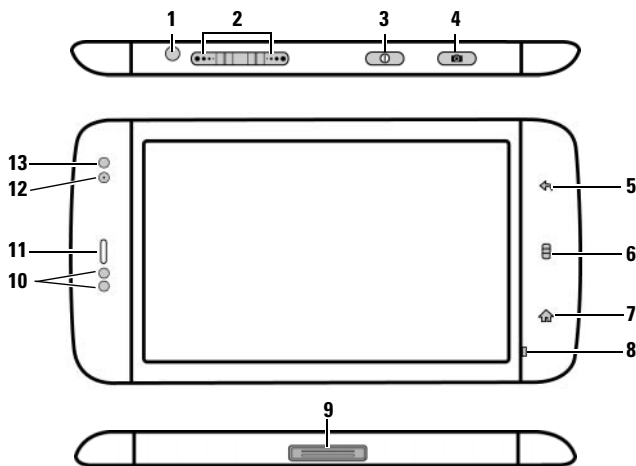

Bolsa



Auriculares con micrófono

Características de Dell™ Streak



Botones/Conexiones/Piezas	Funcionalidad
1 Conector para auriculares	Conecta a los auriculares.
2 Botón para subir/bajar el volumen Modo Horizontal: Botón para subir el volumen  Botón para bajar el volumen  Modo Vertical  Botón para subir el volumen  Botón para bajar el volumen	<ul style="list-style-type: none"> Mientras reproduce medios tales como pistas de música o clips de video: <ul style="list-style-type: none"> – Púselos para aumentar o disminuir el volumen del medio un nivel. – Manténgalo pulsado para aumentar o disminuir continuamente el volumen del medio. Pulse cualquier botón para silenciar el timbre al recibir una llamada. En todas las demás situaciones: <ul style="list-style-type: none"> – Púselo para aumentar o disminuir el volumen del timbre un nivel. – Manténgalo pulsado para aumentar o disminuir continuamente el volumen del timbre.

Botones/Conexiones/Piezas	Funcionalidad
<p>3 Botón de encendido y de suspensión/reactivación </p>	<ul style="list-style-type: none"> • Si el dispositivo está apagado, manténgalo pulsado para encender el dispositivo. • Si el dispositivo está encendido pero la pantalla está apagada, púlselo para encender la pantalla. • Si el dispositivo y la pantalla están encendidos, <ul style="list-style-type: none"> – Púlselo para apagar la pantalla. – Manténgalo pulsado para seleccionar una de estas opciones: <p>Modo Silencioso: el dispositivo no vibra y desactiva todos los sonidos salvo las alarmas.</p> <p>Modo Avión: selecciónelo para desactivar todas las conexiones inalámbricas.</p> <p>Apagar: apague el dispositivo.</p>
<p>4 Botón Cámara </p>	<ul style="list-style-type: none"> • Si la cámara no está activa, púlselo para iniciar la cámara. • Si la cámara está activa, púlselo para hacer una foto o grabar un vídeo. • Al grabar un vídeo, púlselo para detener la grabación.
<p>5 Botón Atrás </p>	<p>Tóquelo para volver a la pantalla anterior, cerrar un cuadro de diálogo, menú o mensaje emergente, y para descartar el teclado.</p>
<p>6 Botón Menú </p>	<ul style="list-style-type: none"> • Tóquelo para abrir o cerrar el menú emergente que muestra las opciones disponibles para la aplicación actual o las acciones que puede realizar en la pantalla actual. • Tóquelo y manténgalo pulsado para que aparezca el teclado de la pantalla para introducir texto.

Botones/Conexiones/Piezas	Funcionalidad
7 Botón de la página principal 	<ul style="list-style-type: none"> • Tóquelo para volver a la pantalla de la página principal. • Tóquelo y manténgalo pulsado para acceder rápidamente a las últimas aplicaciones a las que haya accedido.
8 Micrófono	Utilícelo para llamadas de voz
9 Conector de 30 patas	<ul style="list-style-type: none"> • Conecta un cable USB para transferir archivos a un ordenador. • Conecta un cargador para cargar el dispositivo. • Conecta el dispositivo de acoplamiento del alojamiento para salida de audio y vídeo.
10 Sensores de proximidad	Apague la pantalla cuando acerque el dispositivo a su cara al realizar o recibir una llamada para evitar toques no intencionados.
11 Auricular	Se utiliza para escuchar conversaciones telefónicas.
12 Lente de la cámara frontal	Se utiliza para realizar una foto de vista frontal, por ejemplo, un autorretrato.
13 Sensor de luz ambiental	Controla el brillo de la pantalla según las condiciones lumínicas del entorno. NOTA: para activar el sensor de luz ambiental, toque el botón de la página principal  → el botón Menú  y, a continuación, seleccione Configuración → Sonido y pantalla → Retroiluminación automática .

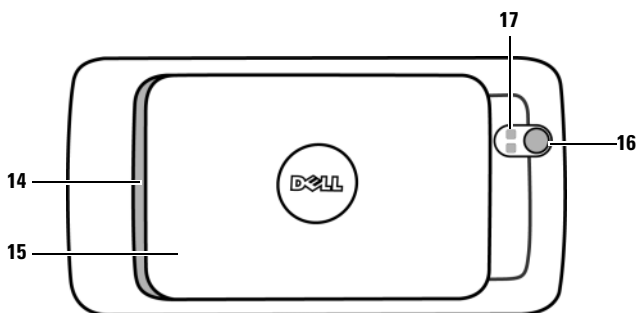

Piezas/controles	Funcionalidad
14 Altavoz	Salida de audio para reproducción de vídeo y música.
15 Cubierta posterior	Protege la batería en su sitio.
16 Lente de la cámara	Captura fotos y vídeos.
17 Flash de la cámara	Para usar el flash a la hora de hacer fotos.

Configuración de Dell™ Streak

Cómo preparar el dispositivo para su uso

1 Retire la cubierta posterior

- a Deslice la cubierta posterior hacia abajo en dirección al final del dispositivo.
- b Levante la cubierta posterior para sacarla del dispositivo.





 **NOTA:** el dispositivo se apagará automáticamente si extrae la cubierta posterior mientras esté encendido.

 **NOTA:** si ha extraído la cubierta posterior, no podrá encender el dispositivo.

2 Inserte la tarjeta SIM

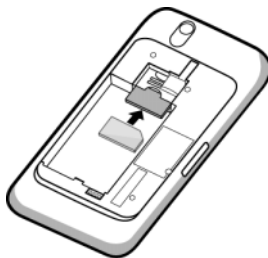
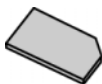
Inserte la tarjeta SIM en la dirección de la ilustración, bajo la placa metálica que cubre el compartimento para tarjeta SIM.



 **NOTA:** si tiene problemas para insertar la tarjeta, asegúrese de haber alineado la esquina en ángulo de la tarjeta con la esquina del compartimento para tarjeta.

3 Inserte la batería

Alinee los contactos de metal de la batería con los contactos del compartimiento para batería e inserte la batería.

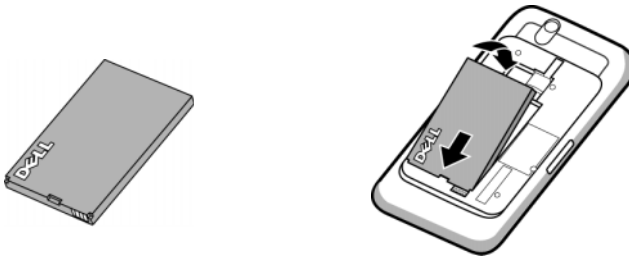

4 Instale la tarjeta microSD

a Sostenga la tarjeta microSD con los contactos de metal mirando hacia abajo.

b Deslice la tarjeta microSD en el compartimiento para tarjeta microSD.

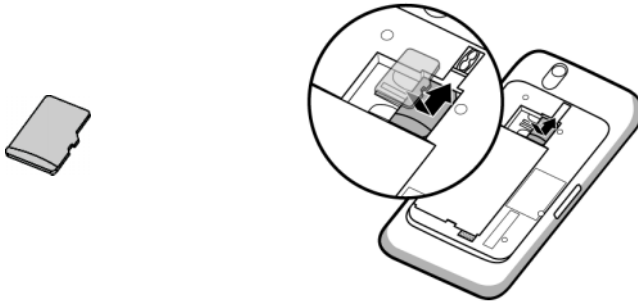

5 Cierre la cubierta posterior

- a Empuje el extremo de la cubierta posterior contra la ranura situada junto a la parte inferior del dispositivo.
- b Coloque la cubierta en la parte posterior del dispositivo y, a continuación, empujela hacia la parte superior del dispositivo para fijarla en su lugar.



6 Cargue el dispositivo

 **NOTA:** cargue la batería a una temperatura ambiente entre 0 °C y 45 °C.

La batería no está completamente cargada la primera vez que se desempaqueta.

- a Conecte el conector de 30 patas del cable USB suministrado en el conector de 30 patas del dispositivo.
- b Conecte el conector USB del cable en el adaptador cargador de pared USB suministrado.
- c Conecte el adaptador cargador de pared USB a una toma eléctrica y cargue el dispositivo hasta que la batería esté completamente cargada.

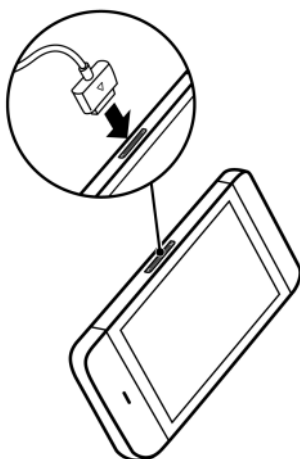



NOTA: el dispositivo estará completamente cargado cuando lleve cuatro horas conectado a una toma eléctrica.

NOTA: para cargar el dispositivo usando un ordenador, conecte el conector de 30 patas del cable USB suministrado al dispositivo, y el conector USB del cable a un puerto USB del ordenador.

Encendido del dispositivo



NOTA: utilice este dispositivo a una temperatura ambiente entre -10 °C y 55 °C.

- 1 Mantenga pulsado el botón de encendido  para encender el dispositivo. Se iniciará el sistema operativo.
- 2 Toque el botón Menú  para desbloquear la pantalla si se ha bloqueado automáticamente.
- 3 Si la tarjeta SIM está bloqueada por un Número de identificación personal (PIN), escriba el PIN tocando las teclas de número correspondientes mediante el teclado de la pantalla. Toque el botón **Aceptar** para confirmar su entrada.
- 4 El dispositivo estará listo para usar cuando aparezca la pantalla de inicio.

Apagado del dispositivo

- 1 Mantenga presionado el botón de encendido .
- 2 Toque la opción **Apagar** en la pantalla.



Apagado de la pantalla

Si tanto el dispositivo como la pantalla están encendidos, presione el botón de encendido  para apagar la pantalla.



NOTA: si el dispositivo está encendido pero la pantalla está apagada, presione el botón de encendido  para encender la pantalla.

Familiarización con su Dell™ Streak

 **NOTA:** para ver el tutorial de la pantalla y obtener los controles básicos del dispositivo, en la pantalla de la página principal toque el icono  y siga las instrucciones de la pantalla para continuar.

Pantalla táctil

El dispositivo dispone de una pantalla sensible multitáctil. Puede tocar la superficie de la pantalla con los dedos para utilizar el dispositivo.

Gestos del dedo

Le permite:

Tocar

Golpee suavemente en la pantalla con la punta del dedo.

- Seleccionar los elementos de la pantalla, esto es, opciones, entradas, imágenes e iconos.
- Iniciar aplicaciones.
- Presionar los botones de la pantalla.
- Introducir texto con el teclado o el teclado numérico de la pantalla.



Gestos del dedo

Le permite:

Tocar y mantener

Toque y mantenga el dedo en la pantalla.



- Mover un elemento en la pantalla de la página principal.
- Abrir o cerrar el teclado de la pantalla. Tocar y mantener pulsado el botón Menú  para abrir o cerrar el teclado de la pantalla.

Arrastrar

- 1 Toque y mantenga el dedo sobre un elemento de la pantalla.
- 2 Manteniendo el dedo en contacto con la pantalla, mueva el dedo hacia la ubicación deseada.
- 3 Retire el dedo de la pantalla para soltar el elemento en la ubicación deseada.

Mover elementos como imágenes e iconos por la pantalla.

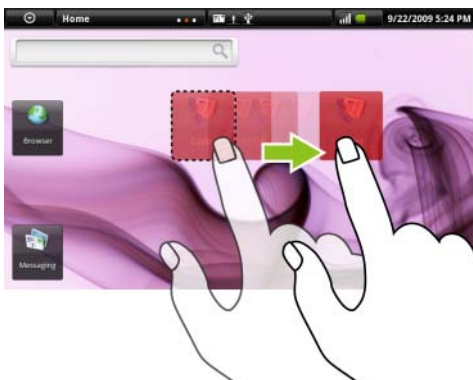

Gestos del dedo**Le permite:****Mover o deslizar**

Mueva el dedo en dirección vertical u horizontal por la pantalla.

Desplazarse por pantallas de inicio, páginas web, listas, entradas, miniaturas de fotos, contactos, etc.

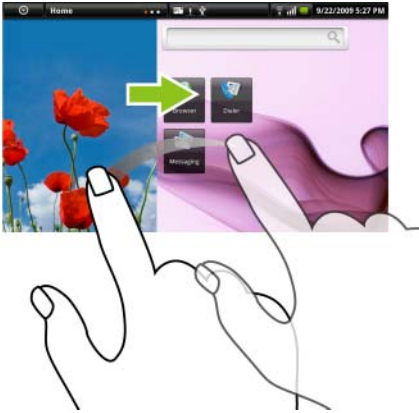

Reducir zoom

Mueva dos dedos juntos por la pantalla.

Reducir la vista de una imagen o página web (alejarse).

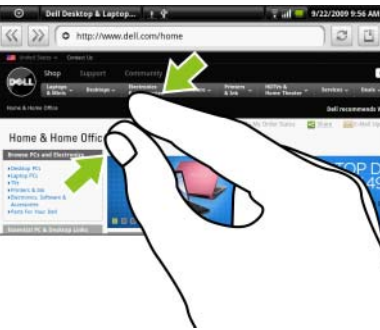

Gestos del dedo

Le permite:

Aumentar zoom

Mueva dos dedos separados por la pantalla.



Ampliar la vista de una imagen o página web (acercarse).



Orientación de la pantalla

Para tener una experiencia de visualización óptima, la orientación de la pantalla cambia automáticamente a vertical u horizontal en función de cómo sujete el dispositivo.

 **NOTA:** La pantalla de la página principal siempre se visualizará en modo horizontal y no se orientará automáticamente a modo vertical. Es posible que las aplicaciones descargadas desde Android Market no soporten la orientación de pantalla automática a modo vertical u horizontal.

 **NOTA:** para modificar el comportamiento predeterminado, abra la configuración de orientación tocando el botón de la página principal  → el botón Menú  → Configuración → Sonido y pantalla → Orientación.

Aplicaciones, widgets y accesos directos

Aplicación: software que le permite realizar una tarea específica. El dispositivo está precargado con una variedad de aplicaciones, y se pueden descargar otras adicionales desde Android Market.

Widget: una pequeña aplicación que reside en la pantalla de la página principal que proporciona acceso rápido y sencillo a la información. Por ejemplo, el widget de Facebook le permite leer publicaciones de su muro y actualizar su estado.

Acceso directo: un enlace que puede colocar en la pantalla de la página principal para proporcionar acceso más rápido a una aplicación o carpeta que contenga contactos o marcadores.

Pantalla panorámica de la página principal

La pantalla panorámica de la página principal le ofrece mucho espacio para visualizar widgets, carpetas y accesos directos, proporcionando un fácil acceso a sus aplicaciones favoritas o de uso más frecuente. También puede ver sus fotos favoritas como papeles tapices de la pantalla de la página principal



NOTA: para volver a la pantalla de la página principal desde cualquier sitio, toque el botón de la pantalla de la página principal .

Para navegar por la pantalla de la página principal

La pantalla panorámica de la página principal se compone de seis salas individuales. Cada sala se ajusta a la frontera física de visualización y se puede configurar para que tenga sus propios accesos directos y widgets. Puede moverse por la pantalla de la página principal de dos formas:



- 1 Muévase por la pantalla de la página principal horizontalmente hasta que aparezca la sala deseada.
- 2 Toque los puntos de la parte inferior derecha e izquierda de la pantalla para moverse a la sala deseada de la pantalla de la página principal.



Puntos de la pantalla de la página principal



Personalización de la pantalla de la página principal

Para agregar un elemento a una pantalla de la página principal

- 1 Toque el botón de la página principal .
- 2 Para acceder al menú **Agregar a la pantalla Página principal**:
 - Toque y mantenga pulsada un área vacía de la pantalla de la página principal. Aparecerá el menú **Agregar a la pantalla Página principal**.
 - Toque el botón Menú  y, a continuación, toque la opción **Agregar**. Aparecerá el menú **Agregar a la pantalla Página principal**.
- 3 Toque el elemento que desea agregar a la pantalla de la página principal:



Elementos	Pasos
<p>Accesos directos</p> <p>Agregue accesos directos a elementos a los que desee acceder directamente desde la pantalla de la página principal.</p>	<ul style="list-style-type: none"> • Aplicaciones: <ol style="list-style-type: none"> 1 Deslícese por el menú de aplicaciones para buscar la aplicación deseada. 2 Toque la aplicación deseada para crear el acceso directo en la pantalla de la página principal actual. • Marcador: <ol style="list-style-type: none"> 1 Muévase por la lista Marcadores para localizar el marcador deseado. 2 Toque el marcador deseado para crear el acceso directo en la pantalla de la página principal actual. • Contacto: <ol style="list-style-type: none"> 1 Muévase por las entradas de Contactos para buscar el contacto deseado. 2 Toque la entrada de contacto deseada para crear el acceso directo en la pantalla de la página principal actual. • Marcación directa: <p>Toque el número de teléfono deseado para crear el acceso directo en la pantalla de la página principal. Puede tocar el acceso directo para marcar directamente el número.</p> • Mensaje directo: <p>Toque el número de teléfono deseado para crear el acceso directo en la pantalla de la página principal. Puede tocar el acceso directo para redactar y enviar un mensaje al número.</p>

Elementos	Pasos
Accesos directos	<ul style="list-style-type: none"> • Indicaciones y navegación: cree un acceso directo que pueda tocar para abrir Google Maps y ver las indicaciones para una ubicación. <ol style="list-style-type: none"> 1 Escriba el destino en el cuadro de texto. 2 Seleccione cómo llegar al destino, tocando el icono en auto, transporte público o andando (de izquierda a derecha). 3 Escriba un nombre para el acceso directo. 4 Toque el icono de acceso directo que desee utilizar para el acceso directo. <p>NOTA: para obtener más información sobre cómo obtener indicaciones utilizando Google Maps, ver Para obtener indicaciones.</p> • Etiqueta de Gmail: tóquelo para crear un acceso directo de etiqueta de Gmail mediante el cual acceder a sus correos electrónicos con dicha etiqueta en la pantalla de la página principal. • Configuración: <ol style="list-style-type: none"> 1 Desplácese por los valores de configuración para buscar el deseado. 2 Toque el valor deseado para crear el acceso directo en la pantalla de la página principal actual, en donde podrá tocar el acceso directo para acceder al valor. • TouchDown: tóquelo para establecer una función de correo electrónico Exchange TouchDown como acceso directo, por ejemplo, un calendario o una carpeta de entrada de correo electrónico.

Elementos	Pasos
<p>Widgets</p> <p>Agregue widgets para visualizar ventanas o controles de la pantalla de la página principal activos para sus aplicaciones o servicios basados en web favoritos, por ejemplo, un reloj analógico, el reproductor de música, el cuadro de búsqueda rápida de Google o un calendario que muestre los próximos eventos.</p>	<ol style="list-style-type: none"> <li data-bbox="557 312 958 360">1 Muévase por las aplicaciones o servicios disponibles para buscar el que desee. <li data-bbox="557 368 958 424">2 Toque el widget deseado para agregarlo a la pantalla de la página principal.
<p>Carpetas</p> <p>Puede crear carpetas en la pantalla de la página principal para almacenar sus accesos directos de la pantalla de la página principal, sus contactos y las descargas que reciba mediante Bluetooth.</p>	<p>Toque la carpeta deseada para crear una en la pantalla de la página principal.</p> <p>Una vez que la carpeta se encuentre en su pantalla de la página principal, podrá arrastrar y soltar un elemento en la parte superior de la carpeta para agregarlo a ella.</p>
<p>Papeles tapiz</p> <p>Cambie el papel tapiz de la pantalla de la página principal.</p> <p>NOTA: también puede tocar el botón de la página principal  → el botón Menú  → Papel tapiz para cambiar el papel tapiz de la pantalla de la página principal.</p>	<ul style="list-style-type: none"> <li data-bbox="557 711 958 855">• Galería: abra la aplicación Galería y seleccione una imagen guardada como papel tapiz, o toque  para abrir la aplicación Cámara para hacer una foto que luego utilice como papel tapiz. <li data-bbox="557 863 958 919">• Papeles tapiz activos: seleccione un papel tapiz animado. <li data-bbox="557 927 958 1064">• Papeles tapiz: muévase hacia una imagen en miniatura o tóquela para ver una imagen y, a continuación, toque Definir papel tapiz para establecerla como papel tapiz.



NOTA: para agregar un acceso directo de aplicación a la pantalla de la página principal desde la vista de aplicaciones principal o desde la barra Favoritos:

- 1 Toque el botón Aplicación  situado en la parte superior de la pantalla para abrir la barra Favoritos.
- 2 Si no aparece el menú de aplicaciones principal, toque el icono Más  del extremo derecho de la barra Favoritos para abrir el menú de aplicaciones principal.
- 3 En la vista de aplicaciones principal o la barra Favoritos, toque y mantenga pulsada y luego arrastre la aplicación deseada a la pantalla de la página principal; a continuación, aparecerá el icono de la aplicación en la pantalla de la página principal.

Para mover un elemento de la pantalla de la página principal

- 1 Toque y mantenga pulsado el elemento que desee recolocar hasta que se amplíe y se vuelva móvil. El dispositivo vibra para indicar que se ha activado el modo de desplazamiento del elemento.



NOTA: para desactivar el modo de desplazamiento del elemento, toque de nuevo el elemento.

- 2 Con el dedo aún en contacto con el elemento de la pantalla, arrastre el elemento a otra ubicación de la pantalla.
- 3 Suelte el elemento en la ubicación deseada.

Para quitar un elemento de la pantalla de la página principal

- 1 Toque y mantenga pulsado un elemento como, por ejemplo, un widget, acceso directo o carpeta que desee quitar, hasta que se amplíe y se vuelva móvil.
- 2 Arrastre el elemento a la parte superior del icono de eliminación , y cuando el elemento se vuelva rojo, suéltelo.

Para mover un acceso directo de la pantalla de la página principal a una carpeta

- 1 Toque y mantenga pulsado un acceso directo para volverlo móvil.
- 2 Arrastre y suelte el acceso directo en la carpeta que desee.

Para quitar un acceso directo de la pantalla de la página principal de una carpeta

- 1 Toque una carpeta en la pantalla de la página principal para ver el contenido.
- 2 Toque y mantenga pulsado un acceso directo. El acceso directo se resalta y la carpeta se cierra automáticamente.
- 3 Arrastre el acceso directo a otra ubicación de la pantalla de la página principal.

Para cambiar el nombre de una carpeta de la pantalla de la página principal

- 1 Toque una carpeta para abrir el panel de la carpeta.
- 2 Toque y mantenga pulsada el área superior del panel de la carpeta donde aparece el nombre de la carpeta.
- 3 En el diálogo que se abre, escriba el nombre en el cuadro de texto **Nombre de la carpeta** y toque **Aceptar**.

Barra de estado



La barra de estado muestra el botón de aplicación, el nombre de operador, la fecha y la hora y las áreas de estado y notificación.



1 Botón Aplicación

Toque el botón Aplicación  para ver las aplicaciones disponibles en el dispositivo:

- La barra Favoritos se puede personalizar para visualizar hasta siete aplicaciones favoritas o usadas con frecuencia.
- El menú de aplicaciones principales contiene todas las aplicaciones del dispositivo, incluidas aquellas que ha descargado desde el Android Market.
- Toque una aplicación para ejecutarla.

NOTA: toque el icono Más  o Menos  en la esquina derecha de la barra Favoritos para establecer la opción para que el botón de aplicaciones abra sólo la barra Favoritos, o abra la barra Favoritos y el menú de aplicaciones principal.

2 Área de nombre de operador





















Muestra el nombre del operador.







3 Área de notificación

- El área de notificaciones muestra iconos de notificación para informarle sobre llamadas perdidas, nuevos mensajes, correo electrónico, etc.
- Toque el área de notificaciones para ver las notificaciones en orden de llegada y, a continuación, toque una notificación para ver el mensaje, correo electrónico o registro de llamada perdida deseado.













<p>4 Área de estado</p>	<ul style="list-style-type: none"> • Muestra iconos de estado para mostrar el estado actual del dispositivo, por ejemplo, la energía de la batería, el progreso de la carga, las alarmas establecidas, las conexiones de red, etc. • Toque el área de estado para ver la información relacionada con el operador que actualmente esté en uso, la carga restante de la batería, etc. • Toque el área de estado para ver el menú de control inalámbrico. Puede activar o desactivar el modo Avión, la WiFi, la conexión de datos móviles y el Bluetooth.
<p>5 Área de Fecha y hora</p>	<p>Muestra la fecha y la hora actuales.</p>

El área de estado también puede mostrar algunos de los siguientes iconos:

 La alarma está establecida	 La red de datos 3G está conectada
 Estado de la batería: 100% llena	 La red de datos 3G está en uso
 La batería está baja y debe cargarse	 La red de datos GPRS está conectada
 La batería está muy baja y debe cargarse inmediatamente	 La red de datos GPRS está en uso
 La batería está agotada y debe cargarse inmediatamente	 La red de datos EDGE está conectada
 La batería se está cargando	 La red de datos EDGE está en uso
 El modo de vibración está activado	 La red de datos HSPA está conectada (sólo disponible para versiones específicas de operadores)
 El modo silencioso está activado	 La red de datos HSPA está en uso (sólo disponible para versiones específicas de operadores)
 Potencia de la señal: fuerte	 Potencia de la señal de itinerancia: fuerte
 No hay señal	 Conectado a una red WiFi

 El modo Avión se ha activado	 No se ha insertado ninguna tarjeta SIM
 Bluetooth activado	 Sincronización de datos continua
 Conectado a un nuevo dispositivo Bluetooth	 Si la función de satélites GPS está activada, este icono aparecerá al utilizar Google Maps

El área de notificaciones también puede mostrar algunos de los siguientes iconos:

 Llamadas perdidas	 Nuevo SMS/MMS
 Llamada en curso	 Nuevo correo electrónico
 Llamada en espera	 Próximo evento de calendario
 El reenvío de llamadas está activado	 El cable USB está conectado
 El micrófono está en silencio	 Se ha encontrado una red WiFi
 Es seguro quitar la tarjeta SD	 Descarga en curso
 La modalidad Altavoces está activada.	

Navegación por las aplicaciones

Puede buscar aplicaciones disponibles en el dispositivo en estos elementos de la pantalla:



Barra Favoritos

Puede personalizar la barra Favoritos para que incluya aplicaciones de uso frecuente. Puede agregar hasta siete aplicaciones a la barra Favoritos.



- 1 El botón de aplicaciones (cuando se muestre la barra Favoritos)
- 2 La barra Favoritos
- 3 El menú de aplicaciones principal
- 4 El icono Menos (cuando se muestre el menú de aplicaciones principal)

Para agregar aplicaciones a la barra Favoritos

- 1 Toque el botón de aplicaciones  situado en la parte superior de la pantalla para abrir la barra Favoritos.
- 2 Si no aparece el menú de aplicaciones principal, toque el icono Más  del extremo derecho de la barra Favoritos para abrir el menú de aplicaciones principal.

- 3 En el menú de aplicaciones principal, toque y mantenga pulsada la aplicación que desea agregar a la barra Favoritos.
- 4 Una vez la aplicación se haya vuelto móvil, arrástrela y suéltela en la barra Favoritos.

Para quitar aplicaciones de la barra Favoritos

- 1 Toque el botón de aplicaciones  situado en la parte superior de la pantalla para abrir la barra Favoritos.
- 2 En la barra Favoritos, toque y mantenga pulsada la aplicación que desee quitar.
- 3 Arrastre la aplicación fuera de la barra Favoritos.

Accesos directos a aplicaciones



Para iniciar rápidamente aplicaciones en la pantalla de la página principal, puede agregar accesos directos para aplicaciones usadas con frecuencia en la pantalla de la página principal o en la carpeta que creó en la pantalla de la página principal. Para obtener más información, ver Personalización de la pantalla de la página principal.

Para abrir una aplicación con los accesos directos a aplicaciones

- 1 Toque el botón de la página principal .
- 2 Si el acceso directo a la aplicación deseada aparece en la pantalla de la página principal, toque el acceso directo para ejecutar la aplicación. Si la aplicación está almacenada en una carpeta de la pantalla de la página principal, toque la carpeta para mostrar el contenido de la misma y, a continuación, toque el acceso directo de la aplicación.

Aplicaciones recientes

Para abrir una aplicación usada recientemente

- 1 Toque  o toque y mantenga pulsado el botón de la página principal  para ver las aplicaciones usadas recientemente.
- 2 Toque la aplicación deseada de la barra para ejecutarla.

El papel tapiz de Bloqueo de pantalla



Puede configurar que la pantalla se apague automáticamente transcurrido un período de tiempo de espera de inactividad, o apagarla manualmente pulsando el botón de encendido .

Al presionar el botón de encendido  para reactivar la pantalla, aparece el papel tapiz de bloqueo de pantalla para ayudar a evitar toques no intencionados de la pantalla y muestra la hora y la fecha actuales y el indicador de establecimiento de alarma.



- 1 Arrastre o mueva este botón hacia abajo para activar o desactivar el modo Silencioso.
- 2 Arrastre o mueva este botón hacia arriba para desbloquear la pantalla.



NOTA: para establecer cuánto tiempo debe permanecer la pantalla activa antes de apagarse tras la última operación, toque el botón de la página principal  → botón Menú  → Configuración → Sonido y pantalla → Tiempo de espera de la pantalla.

Cómo utilizar Dell™ Streak

Llamadas

Realizar Llamadas

Para realizar llamadas, toque **Teléfono**  en la pantalla Pagina principal para abrir la aplicación Teléfono.

Para realizar una llamada

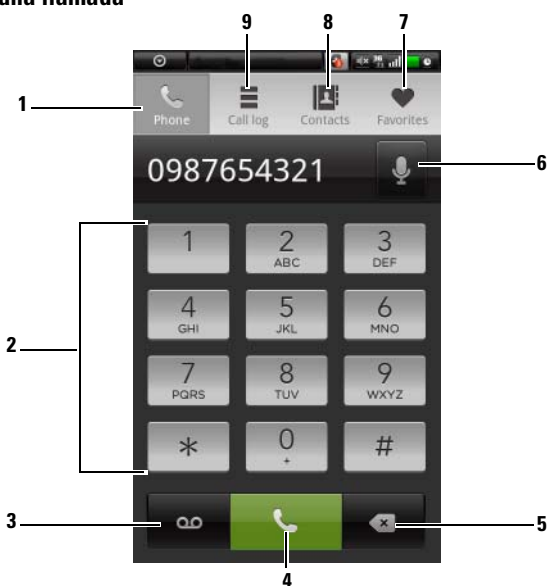







1 Tóquelo para abrir el teclado telefónico de la pantalla.

2 Escriba el número al que llamar con el teclado de la pantalla.

3 Tóquelo para llamar a su buzón de correo de voz.

NOTA: si no hay almacenado ningún número de correo de voz en la tarjeta SIM, se le pedirá que cree uno. Toque **Agregar número** para introducir y guardar su número de correo de voz.

4 Tóquelo para llamar al número introducido.

-
- 5** Tóquelo para borrar un número incorrecto.
-
- 6** Tóquelo para realizar una llamada utilizando comandos de voz.
-
- 7** Tóquelo para seleccionar un contacto de su lista de contactos Favoritos. Toque un contacto y, a continuación, toque  para llamar, toque  para escribir un mensaje, o toque  para enviar un correo electrónico al contacto.
-
- 8** Tóquelo para seleccionar un contacto de la lista Contactos. Toque un contacto y, a continuación, toque  para llamar, toque  para escribir un mensaje, o toque  para enviar un correo electrónico al contacto.
-
- 9** Tóquelo para ver el registro de llamadas, llamar o escribir un mensaje de texto a la persona que haya llamado, o guardar o ver a esta persona en Contactos.
- NOTA:** para borrar todas las llamadas del registro de llamadas, toque el botón Menú  → **Borrar registro de llamadas.**
-

Para llamar a un número con una extensión

- 1** Escriba el número al que llamar con el teclado de la pantalla.
- 2** Toque y mantenga pulsada la tecla de asterisco del teclado telefónico hasta que aparezca “,”.
- 3** Escriba la extensión.
- 4** Toque el número de teléfono mostrado o  para realizar una llamada.

Para realizar una llamada internacional

- 1** Toque y mantenga pulsada la tecla número 0 del teclado hasta que aparezca +.
- 2** Introduzca el código del país, el código de área y el número de teléfono.
- 3** Toque el número de teléfono mostrado o  para realizar una llamada.

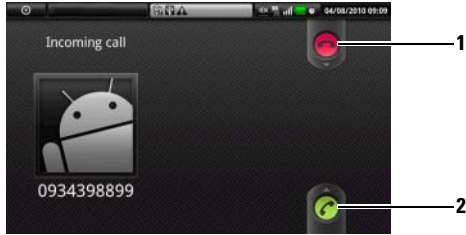

Si se produce una llamada entrante





-
- 1 Arrástrelo para rechazar una llamada entrante.
 - 2 Arrástrelo para responder a una llamada entrante.
-

Controles durante una llamada



-
- 1
 - Tóquelo para retener una llamada activa. Para reanudar una llamada retenida, toque .
 - Toque  para intercalar entre llamadas activas y retenidas.
-

2

- Toque  para que aparezca el teclado telefónico y realizar otra llamada. La primera llamada se pone en espera automáticamente.
- Toque  para conectar llamadas activas y retenidas y poder llevar a cabo una llamada en conferencia.

3 Tóquelo para aceptar llamadas utilizando un auricular Bluetooth conectado a su dispositivo. Para obtener detalles sobre cómo conectar un auricular Bluetooth al dispositivo, ver Bluetooth@.

4 Tóquelo para silenciar el micrófono durante una llamada.

5 Tóquelo para encender o apagar el altavoz.





AVISO: asegúrese de apagar el altavoz antes de llevarse el dispositivo cerca del oído porque ello podría producirle daños auditivos.

6 Tóquelo para abrir el teclado telefónico para marcar.

7 Tóquelo para finalizar una llamada activa o cancelar una marcación.

Ajustar la configuración de llamadas

Puede cambiar la configuración de llamadas para que se adapte a sus necesidades personales, o activar los servicios de llamada disponibles de su proveedor de servicios de red.

Toque el botón **Página principal**  → el botón **Menú**  → **Configuración** → **Configuración de llamadas**.

Números de marcación fija (FDN, según sus siglas en inglés)

Restringe las llamadas salientes a los números de teléfono de la lista FDN. Para activar este servicio, debe introducir el PIN2 de la tarjeta SIM, que puede obtener de su proveedor de servicios de red.

Correo de voz

Almacena otro número de correo de voz distinto del utilizado en su tarjeta SIM.

Otras configuraciones de llamadas

- **Reenvío de llamada:** desvía las llamadas entrantes a un número de teléfono designado cuando el dispositivo está ocupado, es inaccesible, no responde o si desea reenviar las llamadas siempre.
Para activar el reenvío de llamadas, escriba el número al que desviar la llamada o toque  para seleccionar un contacto de la lista Contactos. A continuación, toque **Activar**.

NOTA: el proveedor de servicios de red debe proporcionar el servicio de reenvío de llamadas.

- **Restricción de llamadas:** bloquea determinados tipos de llamadas entrantes o salientes.

Configuración adicional

- **Identificador de llamadas:** muestra el número o Id. de la persona que llama en la pantalla según la configuración.

NOTA: el proveedor de servicios de red debe proporcionar este servicio.

- **Llamada en espera:** alerta de una llamada entrante con un mensaje o tono de llamada en espera cuando está ocupado en otra llamada.

NOTA: para utilizar la llamada en espera, puede que tenga que registrar este servicio con su proveedor de servicios.

- **Respuesta automática:** establece la duración que el dispositivo espera antes de responder automáticamente a una llamada entrante.

Modo TTY



Active este modo para permitir al usuario con problemas auditivos o del habla tener conversaciones telefónicas mediante la escritura.

Audífonos (Modo de compatibilidad con audífonos -HAC)

Active este modo para minimizar las interferencias del dispositivo con el audífono del usuario y optimizar la salida de audio del audífono.

NOTA: la activación del modo HAC desactivará las funciones del transmisor WiFi y Bluetooth.

Administración de contactos

Para ver y administrar sus contactos, toque **Contactos**  o  → .

Para agregar un nuevo contacto

- 1 Toque el botón Menú  → **Nuevo contacto**.
- 2 Seleccione la cuenta a la que desee agregar este contacto:
 - Sincronización con PC: los contactos se pueden sincronizar con el Outlook de su ordenador mediante Dell PC Suite.
 - Su cuenta de correo electrónico, por ejemplo, Gmail.

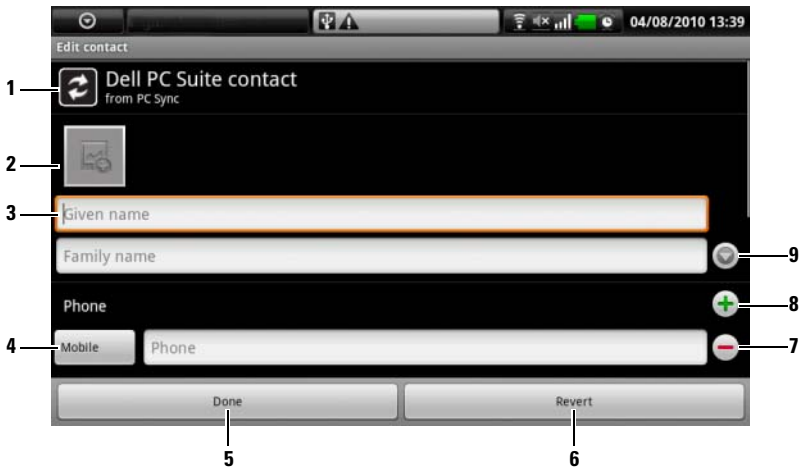

- 1 Este área muestra la cuenta en la que se almacena el nuevo contacto.
- 2 Tóquelo y seleccione una foto de la aplicación Galería para utilizarla como identificación visual de persona que realiza la llamada del contacto.
- 3 Introduzca la información del contacto mediante el teclado de la pantalla. Desplácese por la pantalla para encontrar más elementos que rellenar.
- 4 Tóquela para reemplazar una etiqueta de información predeterminada por otra elegida en la lista **Seleccionar etiqueta**, por ejemplo, de número de teléfono **Móvil** a número de teléfono **Fijo**.
- 5 Tóquela para guardar el nuevo contacto en la lista Contactos.

-
- 6 Tóquelo para volver a la lista Contactos.

 - 7 Tóquela para eliminar un elemento de la categoría de información actual.

 - 8 Tóquela para agregar un nuevo elemento a la categoría de información actual, por ejemplo un segundo número de teléfono.

 - 9 Tóquelo para rellenar más información sobre el nombre.

Para buscar un contacto

- 1 Para ubicar un contacto, puede hacer lo siguiente:
 - Muévase por la lista de contactos hasta que encuentre el contacto.
 - Toque el botón Menú  → **Búsqueda** y, a continuación, escriba el nombre completo del contacto o sólo las primeras letras del mismo en el campo de texto **Buscar contactos**. La pantalla mostrará los contactos coincidentes.
- 2 Una vez encontrado el contacto, toque la entrada del contacto para ver sus detalles.

Para llamar, mandar un correo electrónico o enviar un mensaje a un contacto

- En la lista Contactos, busque el contacto que desee.



-
- 1 Tóquelo para que aparezcan las acciones que puede llevar a cabo con el contacto.

 - 2 Tóquelo para llamar al contacto.

 - 3 Tóquelo para ver los detalles del contacto.

 - 4 Tóquelo para escribir un mensaje de texto al contacto.

 - 5 Tóquelo para escribir un correo electrónico al contacto.

- Cuando vea los detalles del contacto.

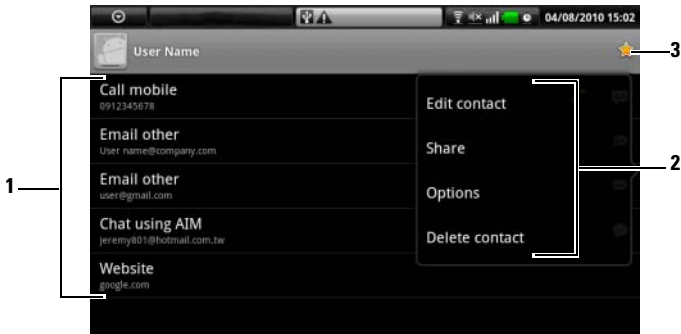



-
- 1 Toque el nombre de una acción que desee llevar a cabo con el contacto.
-
- 2 Toque el botón Menú  para editar los detalles del contacto o compartir la información del contacto con sus amigos a través del correo electrónico. Para designar un tono de llamada para las llamadas entrantes del contacto, o permitir que su dispositivo envíe automáticamente las llamadas del contacto a su buzón de correo de voz, toque **Opciones**.
-
- 3 Agregue este contacto a la lista Favoritos.
-



 **NOTA:** para obtener información sobre cómo redactar y enviar mensajes de texto y multimedia, ver Mensajería. Para obtener información sobre cómo utilizar las aplicaciones de correo electrónico, ver Gmail y Correo electrónico.

Configuración de Contactos

Toque el botón Menú .

Opciones de pantalla	Seleccione desde qué cuentas desea ver los contactos, o establezca el dispositivo para que sólo muestre los contactos que tienen números de teléfono.
Cuentas	<p>Los contactos almacenados en el dispositivo se pueden sincronizar con un ordenador mediante Dell PC Suite; los contactos almacenados en una cuenta de correo electrónico personal como Gmail se pueden sincronizar a través de una conexión web.</p> <ul style="list-style-type: none">• Para seleccionar los datos que sincronizar:<ol style="list-style-type: none">1 Seleccione Datos de fondo para que todas las opciones de sincronización estén disponibles.2 Seleccione Sincronización automática para permitir que el dispositivo sincronice automáticamente todos los datos seleccionados en su cuenta de correo electrónico: Contactos, Gmail, y/o Calendario.• Para seleccionar los datos que se deseen sincronizar desde su cuenta de correo electrónico:<ol style="list-style-type: none">1 Toque su cuenta de correo electrónico para abrir la lista de datos.2 Seleccione los datos que desee que el dispositivo sincronice de forma automática: Sincronización de contactos, Sincronización de Gmail y/o Sincronización de calendario. <p>NOTA: si desea sincronizar datos individuales manualmente, desactive Sincronización automática y, a continuación, desde su cuenta, toque un elemento de datos para iniciar la sincronización de los datos que se hayan tocado.</p> <p>NOTA: mientras se estén sincronizando los datos, aparecerá el icono de sincronización  en la barra de estado, y el icono de sincronización  en la opción de los datos que esté sincronizando.</p>
Importación/Exportación	Puede importar contactos de la tarjeta SIM a su dispositivo, o exportar del dispositivo a la tarjeta SIM.

Mensajería

Para redactar, enviar y leer mensajes de texto (SMS) o multimedia (MMS), toque  → **Mensajería** . La pantalla Mensajería se abre con una lista de los mensajes o las conversaciones que representan todos los mensajes recibidos, enviados o borrador.



NOTA: para obtener más información acerca del hilo del mensaje, ver **Recepción de mensajes de texto y multimedia**.

Para redactar y enviar un mensaje de texto



- 1 En la pantalla Mensajería, toque **Mensaje nuevo**. Se abrirá la pantalla del redactor.
- 2 En el campo **Para**, escriba el número de teléfono móvil o el nombre de contacto del destinatario. A medida que vaya escribiendo un número de teléfono o nombre de contacto, los contactos que coincidan aparecerán con sus números móviles debajo del campo **Para**. Toque un contacto que coincida para introducir el número móvil del contacto o siga escribiendo el número de teléfono deseado.
- 3 Repita el paso 2 para especificar más números móviles si desea enviar el mensaje a varios usuarios de teléfono móvil.
- 4 Puede agregar un asunto al mensaje tocando el botón Menú  → **Agregar asunto**.



NOTA: al agregar un asunto, el mensaje cambiará automáticamente al formato MMS.

- 5 Toque el campo de texto **Escribir para redactar** para iniciar la redacción del mensaje.
- 6 Toque el botón **Enviar** para enviar el mensaje de texto.
- 7 Para iniciar una conversación de texto similar a la mensajería instantánea en línea, puede seguir redactando y enviando mensajes al mismo destinatario. Todos los mensajes enviados y recibidos entre usted y los destinatarios aparecerán en la forma de registros de conversación.

Para redactar y enviar un mensaje multimedia

- 1 En el campo **Para**, escriba el número de teléfono móvil, la dirección de correo electrónico o el nombre de contacto del destinatario. Los contactos que coincidan con sus números móviles o direcciones de correo electrónico aparecerán bajo el campo **Para**. Toque un contacto que coincida o siga escribiendo manualmente la dirección de correo electrónico o el número de teléfono deseados.
- 2 Repita el paso 1 para especificar más números móviles si desea enviar el mensaje a varios usuarios de teléfono móvil.
- 3 Puede agregar un asunto al mensaje tocando el botón Menú  → **Agregar asunto**.
- 4 Toque el campo de texto **Escribir para redactar** para iniciar la redacción del mensaje.
- 5 Mientras edita el mensaje, puede tocar el botón Menú  → **Adjuntar** para insertar elementos de medios en el mensaje (véase a continuación).
- 6 Cuando haya terminado de editar el mensaje multimedia, toque el botón **Enviar** para enviar el mensaje.

Puede adjuntar cualquiera de los siguientes elementos a un mensaje multimedia:

Imagen	Abra la aplicación Galería y toque un archivo de imagen que adjuntar al mensaje.
Capturar imagen	Abra la aplicación Cámara y haga una foto; a continuación, adjúntela al mensaje. Para obtener detalles sobre la aplicación Cámara, ver Cámara.
Vídeo	Abra la aplicación Galería y toque un clip de vídeo que desee adjuntar al mensaje.
Capturar vídeo	Abra la aplicación Cámara para realizar un clip de vídeo; a continuación, adjúntelo al mensaje. Para obtener más información sobre la aplicación Cámara de vídeo, ver Cámara.

Audio



Abra el menú **Seleccionar audio**. Toque un archivo de audio deseado y, a continuación, toque **Aceptar** para adjuntar el archivo al mensaje.

Para adjuntar un archivo de audio almacenado en la tarjeta SD a MMS:

- 1 Cree una carpeta denominada Tonos en la tarjeta SD.
- 2 Abra la carpeta Tonos.
- 3 Copie el archivo de audio que desee adjuntar a MMS en la carpeta Tonos.
- 4 En la pantalla del redactor de MMS, toque el botón Menú  → **Adjuntar** → **Audio**.
- 5 Seleccione el archivo de audio para adjuntarlo al MMS.



Grabar audio

Abra la aplicación **Grabadora** para grabar un clip de audio.



- Toque  para iniciar la grabación.
 - Toque  para detener la grabación.
 - Toque  para escuchar la grabación.
 - Toque **Utilizar esta grabación** para adjuntar la grabación al mensaje.
-

Presentación de diapositivas

Abra la pantalla **Editar presentación de diapositivas** para crear una presentación de diapositivas y adjuntarla al mensaje.

- 1 Toque **Agregar diapositiva** para crear nuevas diapositivas.
- 2 Toque una diapositiva creada, por ejemplo, la **Diapositiva 1** para abrir la pantalla del editor de presentaciones de diapositivas.
- 3 Toque **Agregar imagen** y, a continuación, seleccione la imagen que desea agregar a la diapositiva.
- 4 Puede tocar el campo de texto de la parte inferior de la pantalla para redactar una leyenda para la diapositiva mostrada.
- 5 Toque el botón **Menú**  para obtener la vista previa de la diapositiva, eliminar la imagen, agregar música a la diapositiva actual, agregar una nueva diapositiva o cambiar la duración de la diapositiva o el texto y del diseño de la imagen.
- 6 Cuando edite varias diapositivas, toque  para editar la siguiente diapositiva; toque  para volver a la diapositiva anterior.

NOTA: puede crear una presentación de hasta diez diapositivas.

- 7 Para reemplazar una imagen, en la pantalla del editor de presentaciones de diapositivas, toque el botón **Reemplazar imagen** y seleccione una nueva. Para quitar la diapositiva actual, toque el botón **Suprimir diapositiva**. Para obtener la vista previa de la presentación de diapositivas, toque el botón **Vista previa**.
 - 8 Cuando termine, toque el botón **Listo** en la parte inferior derecha para adjuntar la presentación al mensaje.
 - 9 En la pantalla del redactor de mensajes, toque el icono de archivo adjunto de presentación de diapositivas  para reproducir la presentación, toque **Editar** para modificarla.
 - 10 Para suprimir el archivo adjunto de presentación de diapositivas del mensaje, toque **Editar** → el botón **Menú**  → **Rechazar presentación de diapositivas**.
-

Recepción de mensajes de texto y multimedia

Dependiendo de la configuración de notificaciones, el dispositivo sonará, vibrará o mostrará un mensaje brevemente en la barra de estado cuando llegue un nuevo mensaje de texto o multimedia.



Un nuevo icono de mensaje  aparecerá entonces, permaneciendo en el área de notificaciones de la barra de estado para recordarle que tiene un mensaje nuevo.



NOTA: para cambiar la configuración de notificaciones para nuevos mensajes, en la aplicación Mensajes, toque el botón Menú  → **Configuración** → **Notificaciones**. A continuación puede decidir si recibir una notificación de texto en la barra de estado cuando llegue un mensaje nuevo, seleccionar un tono que suene con la llegada de un nuevo mensaje o permitir que el dispositivo vibre para notificarle un nuevo mensaje.

Los mensajes de texto y multimedia que se envíen y reciban del mismo contacto o número se agrupan en conversaciones similares a las conversaciones de texto de un chat en línea. Puede ver todos los mensajes intercambiados entre usted y el contacto. Las conversaciones aparecen según el momento en que se enviaron o recibieron, con la última en primer lugar.

Para leer un mensaje de texto

- Toque el área de notificaciones de la barra de estado donde aparece el icono de mensaje nuevo . Se abre una lista de notificaciones. Toque una notificación de nuevo mensaje para abrir y leer el mensaje.
- Toque  → **Mensajería** para abrir la lista de mensajes y, a continuación, toque una conversación o un mensaje de texto para abrirlo y leerlo.





Si la primera página del mensaje contiene:

- Un sitio web: toque el enlace para abrir la aplicación **Explorador** y visitar el sitio web.
- Un número de teléfono: toque el número para abrir la aplicación **Teléfono** y llamar al número.
- Una dirección de correo electrónico: toque la dirección de correo electrónico para abrir la aplicación **Correo electrónico** \Gmail y redactar un correo electrónico que enviar a la dirección.

Para reenviar el mensaje

- 1 Toque y mantenga pulsado el mensaje. Aparecerá el menú **Opciones de mensaje**.
- 2 Seleccione **Reenviar** para reenviar el mensaje.

Para ver un mensaje multimedia



- 1 Toque el área de notificaciones de la barra de estado donde aparece el icono de mensaje nuevo . Se abre una lista de notificaciones. Toque una notificación de nuevo mensaje para abrir el mensaje.
O bien
Toque  → **Mensajería** para abrir la lista de mensajes y, a continuación, toque una conversación o un mensaje multimedia para abrir el mensaje.
 - 2 Toque el botón **Reproducir**  para reproducir la imagen, el vídeo o el audio adjuntos.
-  **NOTA:** toque el botón **Descargar** para descargar manualmente el archivo de medios del mensaje.
-  **NOTA:** para guardar el elemento de medio adjunto en la tarjeta microSD, toque y mantenga pulsado el mensaje y se abrirán los menús emergentes **Opciones de mensaje**. Toque **Copiar adjunto a tarjeta SD**.

Para responder a un mensaje de texto o multimedia

- 1 Toque un mensaje o una conversación para abrirlos.
- 2 Escriba el mensaje de respuesta en el campo de texto **Escribir para componer**.
- 3 Toque **Enviar** para enviar el mensaje al remitente.

Para suprimir un mensaje o una conversación

- 1 En la lista Mensajes, toque y mantenga pulsada la conversación que desea eliminar.
- 2 Para eliminar toda la conversación, toque **Eliminar conversación** y, a continuación, toque **Aceptar** para confirmar la eliminación.
Para eliminar un mensaje de una conversación, toque y mantenga pulsado el mensaje que desea eliminar y, a continuación, toque **Eliminar mensaje** en el menú Opciones de mensaje.

 **NOTA:** para eliminar todos los mensajes de la lista de mensajes, toque el botón Menú  → **Eliminar conversaciones**.



Para editar la configuración de mensajes

En la lista de mensajes, toque el botón Menú  → **Configuración** para cambiar la configuración de los mensajes de texto o multimedia. Siga las instrucciones que aparecen en pantalla .

Menú emergente

Toque el botón Menú  para abrir o cerrar el menú emergente que muestra las opciones disponibles para la aplicación actual, o las acciones que puede realizar en la pantalla actual.

Para seleccionar una opción o un elemento en el menú emergente

- 1 Toque el botón Menú  para abrir el menú emergente.
- 2 Toque el elemento deseado en el menú emergente.
- 3 Si el menú tiene una barra deslizante en la parte derecha, podrá mover el menú hasta encontrar el elemento deseado.
- 4 Toque el botón Menú  de nuevo para cerrar el menú emergente.

Teclado de la pantalla

Puede escribir texto utilizando el teclado de la pantalla. Cuando inicie una aplicación o toque un campo que requiera entrada de texto, se abrirá el teclado de la pantalla. El teclado gira automáticamente a modo vertical u horizontal en función de la orientación del dispositivo.

Para cerrar el teclado

Toque el botón Atrás  o toque y mantenga pulsado el botón Menú .

Para ver el teclado



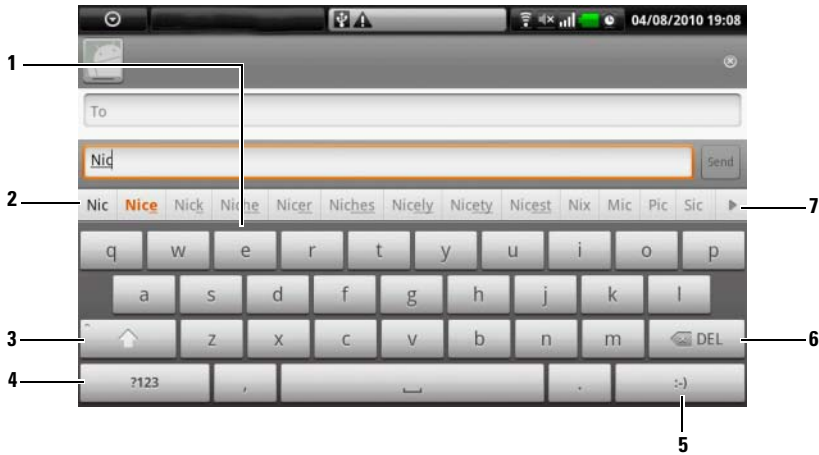

Toque y mantenga pulsado el botón Menú  o toque un campo de texto.

Controles del teclado para redactar un mensaje



- 1
 - Tóquelo para introducir letras en el campo en el que aparece el cursor.
 - Tóquelo y manténgalo pulsado para introducir las letras acentuadas de los idiomas correspondientes.
- 2
 - En función de las letras especificadas, el teclado mostrará palabras sugeridas en su parte superior, de las cuales la más probable estará resaltada en color.
 - Puede tocar una palabra sugerida para introducirla en el campo de texto.
- 3
 - Tóquelo una vez para que aparezca el teclado de mayúsculas y escribir una letra mayúscula.
 - Tóquelo dos veces para activar el modo Bloq Mayús.
 - Tóquelo para regresar al teclado de minúsculas.
- 4
 - Tóquelo para que aparezca el teclado para escribir números, signos de puntuación y símbolos distintos del punto.
 - Tóquelo para volver al teclado alfabético.
- 5
 - Al redactar un mensaje o correo electrónico, tóquelo para escribir la cara sonriente; tóquelo y manténgalo pulsado para ver más emoticonos disponibles.
- 6
 - Tóquelo para eliminar un carácter, símbolo o espacio especificado.
 - Tóquelo y manténgalo pulsado para eliminar rápidamente texto especificado.
- 7
 - Tóquelo para ver más palabras sugeridas.

Para configurar los valores de teclado

- 1 Toque el botón Página principal  → el botón Menú  → Configuración → Idioma y teclado → Teclado de Android.
- 2 Para activar un valor, toque la opción para seleccionar la casilla de verificación ; para desactivar un valor, toque la opción del valor para eliminar la marca de la casilla de verificación .



Valores de teclado disponibles

Vibrar al pulsar las teclas	El dispositivo vibra cuando se toca una tecla.
Sonido al pulsar las teclas	El dispositivo emite un sonido cuando se toca una tecla. NOTA: para activar este elemento, también debe seleccionar Configuración → Sonido y visualización → Selección audible.
Mayúsculas automáticas	La primera letra de la palabra de una nueva frase se escribe en mayúscula.
Mostrar sugerencias	Muestra palabras sugeridas mientras escribe.
Corrección rápida	Marca y corrige las faltas de ortografía y los errores tipográficos.
Completar automáticamente	Si este modo está activado, al tocar la barra de espacio o una tecla de puntuación se inserta automáticamente una sugerencia de palabra resaltada.



Crear diccionario del usuario

El teclado utiliza el diccionario predeterminado para mostrar palabras sugeridas a medida que escribe. Puede crear un diccionario de usuario que incluya palabras que no se encuentren en el diccionario principal. El teclado también tendrá en cuenta las palabras que haya agregado a su diccionario de usuario para realizar sugerencias de palabras.



Para agregar una palabra al diccionario

- 1 Toque el botón Página principal  → el botón Menú  → Configuración → Idioma y teclado → Diccionario del usuario.
- 2 Toque el botón Menú  → Agregar.
- 3 Escriba la palabra que desee en el campo de texto Agregar a diccionario.
- 4 Toque Aceptar.

Para editar una palabra en el diccionario

- 1 Toque el botón Página principal  → el botón Menú  → Configuración → Idioma y teclado → Diccionario del usuario.
- 2 Toque la palabra deseada.
- 3 Toque Editar.
- 4 Edite la ortografía de la palabra en el campo de texto Editar palabra.
- 5 Toque Aceptar.



Para eliminar una palabra del diccionario

- 1 Toque el botón Página principal  → el botón Menú  → Configuración → Idioma y teclado → Diccionario del usuario.
- 2 Toque la palabra que desee eliminar.
- 3 Toque Eliminar.

Búsqueda de Google

Puede utilizar el cuadro de búsqueda rápida de Google para encontrar sitios web e información en Google, o acceder a las aplicaciones instaladas en su dispositivo.

Para buscar escribiendo una entrada

- 1 En la pantalla Página principal del dispositivo, toque el **cuadro de búsqueda rápida de Google**. Se abrirá el teclado de la pantalla.
- 2 Escriba una palabra clave o el nombre completo en el cuadro utilizando el teclado. A medida que escribe, los resultados de la búsqueda que coincidan total o parcialmente con el texto introducido aparecerán debajo del cuadro de búsqueda.
- 3 Desplácese por la lista de resultados de la búsqueda y toque el resultado deseado para seleccionarlo. Si sólo desea ver los enlaces web coincidentes en Google, toque  en el teclado o el icono de búsqueda  del cuadro de búsqueda.
- 4 La aplicación coincidente o el explorador con enlaces web coincidentes se abrirá.
- 5 Toque un enlace deseado si desea ver una página web.

Para buscar por voz

- 1 Toque  en la esquina derecha del cuadro de búsqueda.
- 2 Diga el nombre o una palabra clave del elemento que busca.
- 3 Se abrirá el explorador con enlaces web coincidentes.

Widget Control de alimentación

Para conservar la batería, seleccione desactivar uno de estos modos cuando no los utilice.

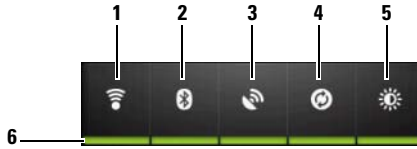

-
- 1 Tóquelo para activar o desactivar la conexión WiFi.

 - 2 Tóquelo para activar o desactivar el Bluetooth.

 - 3 Tóquelo para activar o desactivar el modo **Usar satélites GPS**, que le permite localizar con exactitud ubicaciones hasta el nivel de calle. Este modo requiere una vista nítida del cielo y más energía en la batería.



 - 4 Tóquelo para activar o desactivar el modo Sincronización automática, que le permite sincronizar automáticamente su dispositivo con los datos de su Gmail o con los datos de Outlook mediante Dell PC Suite.

 - 5 Tóquelo repetidamente para ajustar el brillo de la retroiluminación de la pantalla.



 - 6 Indica que este modo está activado o desactivado.

Administración de la configuración del dispositivo



Para comprobar espacios de almacenamiento

Toque el botón Página principal  → el botón Menú  → Configuración → Tarjeta SD, almacenamiento masivo USB y almacenamiento telefónico. La pantalla mostrará el espacio total y el espacio disponible en el dispositivo y en la tarjeta microSD.

Para borrar los datos de aplicación no deseados para dejar libre espacio de almacenamiento

- 1 Toque el botón Página principal  → el botón Menú  → Configuración → Aplicaciones → Administrar aplicaciones.
- 2 En la lista Administrar aplicaciones, toque la aplicación cuya caché o datos desee eliminar.
- 3 En la pantalla de información de la aplicación, toque **Borrar datos** bajo **Almacenamiento** para borrar los datos de aplicación no deseados; toque **Borrar caché** bajo **Caché** para borrar la caché no deseada.

Para formatear la tarjeta microSD

- 1 Toque el botón Página principal  → el botón Menú  → Configuración → Tarjeta SD, almacenamiento masivo USB y almacenamiento telefónico.
- 2 Toque **Desmontar la tarjeta SD** para activar la opción **Formatear tarjeta SD**.



PRECAUCIÓN: al formatear una tarjeta microSD borrará todos los datos y las aplicaciones descargadas almacenadas en ella. **Asegúrese de realizar una copia de seguridad de los datos que necesite antes de formatear la tarjeta microSD.**





NOTA: para obtener información sobre cómo realizar una copia de seguridad de los datos del dispositivo, ver Sincronización de Dell™ Streak y el ordenador mediante Dell PC Suite.

- 3 Toque **Formatear tarjeta SD** → el botón **Formatear tarjeta SD**.

Para borrar todos los datos del dispositivo

 **PRECAUCIÓN:** los siguientes pasos borrarán del dispositivo todos los datos, incluidas la cuenta de Google y las aplicaciones descargadas. Asegúrese de realizar una copia de seguridad de todos los datos necesarios antes de continuar.

- 1 Toque el botón Página principal  → el botón Menú  → Configuración → Privacidad → Restablecimiento de los datos de fábrica.
- 2 Toque Restablecer el teléfono.







NOTA: deberá dibujar el patrón de desbloqueo de pantalla si está activado.

- 3 Toque Borrar todo después de leer la advertencia.

Para restablecer el dispositivo al estado predeterminado



 **PRECAUCIÓN:** los siguientes pasos restaurarán el dispositivo al estado predeterminado y borrarán todos los datos y las aplicaciones descargadas que haya almacenado. Asegúrese de realizar una copia de seguridad de todos los datos necesarios antes de restablecer el dispositivo.

- 1 Mantenga pulsado el botón de encendido  y, a continuación, toque la opción Apagar de la pantalla para apagar el dispositivo.
- 2 Mantenga pulsado simultáneamente el botón para subir el volumen  y el botón para bajar el volumen .
- 3 Sin soltar los botones de volumen, pulse y mantenga pulsado el botón de encendido hasta que el dispositivo se encienda con la pantalla de configuración.
- 4 Pulse los botones de volumen para mover la barra resaltada de la pantalla a la opción Restablecer valores de fábrica.
- 5 Toque el botón Cámara  para iniciar el proceso de restablecimiento.
- 6 Espere a que el dispositivo se reinicie.

Para actualizar la versión de software del dispositivo



PRECAUCIÓN: los siguientes pasos borrarán todos los datos, incluidas la cuenta de Google y las aplicaciones descargadas, del dispositivo. Asegúrese de realizar una copia de seguridad de todos los datos necesarios antes de continuar.

- 1 Siga los pasos 1 a 3 de **Para restablecer el dispositivo al estado predeterminado** para activar la pantalla de configuración.
- 2 Pulse los botones de volumen para mover la barra resaltada a la opción **Actualización de software mediante Update.pkg en la Tarjeta SD**, y pulse el botón Cámara  para confirmar la selección.
- 3 Pulse el botón Cámara  para confirmar e iniciar la recuperación de emergencia de software.



NOTA: si desea cancelar la recuperación de software, pulse el botón de volumen hacia abajo .

- 4 Espere a que el dispositivo cargue archivos y reinicie el sistema.

Internet

Conexión a Internet

Para explorar Internet y acceder a utilidades basadas en la web como la mensajería instantánea, debe disponer de una de estas conexiones de red de datos:





- GPRS
- EDGE
- 3G
- HSPA
- WiFi

GPRS/EDGE/3G/HSPA

Para conectarse a Internet mediante GPRS, EDGE, 3G o HSPA

El dispositivo está configurado con la red GPRS, EDGE, 3G o HSPA proporcionada por el proveedor de servicios de la tarjeta SIM instalada en el dispositivo. No obstante, ésta sólo está limitada a llamadas de voz y mensajes de texto. Si actualmente dispone de conexión WiFi, el dispositivo utilizará automáticamente la conexión WiFi para acceder a Internet. La conexión web a través de GPRS, EDGE, 3G o HSPA se vuelve temporalmente inactiva, hasta que finaliza la conexión WiFi.

Si desea conectarse a Internet mediante una red de datos GPRS, EDGE, 3G o HSPA:

- 1 Toque el botón Página principal  → botón Menú  → Configuración → Configuración inalámbrica y redes y, a continuación, toque WiFi para desactivarla.
- 2 Toque el botón Página principal  → botón Menú  → Configuración → Configuración inalámbrica y redes → Redes móviles y, a continuación, toque Conexión de datos para activarla.



 **NOTA:** para acceder rápidamente a los controles inalámbricos, toque la barra de estado como se muestra más abajo en la ilustración para que tenga los mismos valores.





 **NOTA:** dependiendo de si está actualmente en uso una red GPRS, EDGE, 3G o HSPA, aparecerá el icono de red de datos correspondiente en la barra de estado después de establecer una conexión de datos. Consulte la barra de estado en Barra de estado para ver una correlación de los iconos de red de datos.

Puede configurar el dispositivo para que busque redes disponibles si está fuera de la red doméstica o desea registrarse en una red diferente.

Para seleccionar manualmente una red nueva

- 1 Toque el botón Página principal  → botón Menú  → Configuración → Configuración inalámbrica y redes → Redes móviles → Operadores de red → Buscar redes. Aparece la lista de redes actualmente disponibles.
- 2 Seleccione manualmente una red de la lista de redes.

Para seleccionar automáticamente una red nueva

Toque el botón Página principal  → botón Menú  → Configuración → Configuración inalámbrica y redes → Redes móviles → Operadores de red → Seleccionar automáticamente.



WiFi

Puede conectar el dispositivo a Internet a través de la WiFi.

Para utilizar WiFi en el dispositivo, tendrá que acceder a un punto inalámbrico o “zona interactiva” que se encuentre a una distancia de hasta 100 metros.

 **NOTA:** el rango y la calidad de la señal WiFi se ven afectados por el número de dispositivos conectados, la infraestructura y los objetos a través de los cuales pasa la señal.

Para activar la WiFi y conectarse a una red

- 1 Toque el botón Página principal  → botón Menú  → **Configuración** → **Configuración inalámbrica y red** → **WiFi** para seleccionar la casilla de verificación WiFi. El dispositivo buscará las redes inalámbricas disponibles.
- 2 Toque **Configuración WiFi**. Los nombres de red y la configuración de seguridad (**Abrir red** o **Asegurado con WEP/WPA/WP2A/WPS**) de las redes WiFi detectadas aparecen en la lista **Redes de WiFi**.
- 3 Muévase por la lista y toque una red WiFi a la que conectarse.
- 4 Introduzca una contraseña (si es necesario) y, a continuación, toque **Conectar** para conectarse a la red WiFi.

 **NOTA:** para conectarse a una red protegida mediante Privacidad equivalente a cableado (WEP), WPA (Acceso WiFi protegido), WPA2, o WPS (Configuración inalámbrica protegida), deberá especificar la clave de seguridad WEP/WPA/WPA2/WPS para tener el acceso autorizado a la red. La próxima vez que el dispositivo se conecte a una red inalámbrica protegida a la que haya accedido previamente, no se le pedirá que especifique la clave WEP/WPA/WPA2/WPS de nuevo, a menos que restablezca el dispositivo a sus valores predeterminados de fábrica.

 **NOTA:** el dispositivo le permite mantener una conexión web constante a través de redes WiFi o móviles (GPRS,EDGE,3G o HSPA). Sin embargo, la conexión WiFi tiene prioridad sobre la conexión de red móvil si ambas están disponibles.

Para comprobar la conexión de red WiFi actual



Desde la barra de estado:

Cuando el dispositivo esté conectado a una red inalámbrica, el icono

WiFi  aparecerá en la barra de estado para indicar la potencia de la señal (número de bandas que están iluminadas). Si la opción **Configuración**



WiFi → **Notificación de red** está activada, aparecerá este icono  en la barra de estado cuando el dispositivo detecte una red WiFi accesible dentro del alcance.



Desde la red WiFi:

- 1 Toque el botón **Página principal**  → botón **Menú**  → **Configuración** → **Configuración inalámbrica y redes** → **Configuración WiFi**.
- 2 Toque la red WiFi a la que el dispositivo esté actualmente conectado (con la etiqueta **Conectado**). Se abrirá una ventana mostrando el nombre, el estado, la velocidad, la potencia de la señal, la información de seguridad y la dirección IP de la red WiFi.

 **NOTA:** si desea desconectar la red WiFi del dispositivo, toque **Olvidar** en esta ventana. Deberá establecer de nuevo la configuración de WiFi si desea restaurar la conexión a esta red inalámbrica.

Para conectarse a otra red WiFi

- 1 Toque el botón **Página principal**  → botón **Menú**  → **Configuración** → **Configuración inalámbrica y redes** → **Configuración WiFi**. Las redes WiFi detectadas aparecen en la lista **Redes de WiFi**.



 **NOTA:** para iniciar una nueva búsqueda de redes de WiFi disponibles, en la pantalla **Configuración WiFi**, toque el botón **Menú**  → **Explorar**.

- 2 Muévase con el dedo por la lista de **Redes de WiFi** y toque el nombre de la red a la que desee conectarse.

 **NOTA:** si la red inalámbrica a la que desea conectarse no está en la lista de redes detectadas, muévase a la parte inferior de la lista y toque **Agregar red de WiFi**. Introduzca la configuración de la red WiFi y, a continuación, toque **Guardar**.

Desactivación de todas las conexiones mediante el modo Avión

Si selecciona el modo Avión desactivará todas las conexiones móviles y WiFi. Esta función es útil cuando la conectividad inalámbrica está terminantemente prohibida, como en el caso de un avión.

Toque el botón Página principal  → botón Menú  → **Configuración** → **Configuración inalámbrica y redes** → **Modo avión** para habilitar o deshabilitar el modo avión.

Exploración de Internet

Para abrir el navegador

Toque Navegador .

Para usar la barra de controles del navegador

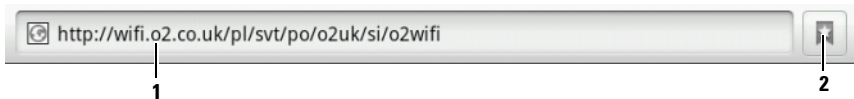



- 1 Toque el campo de dirección de página web y escriba la dirección de la página web a la que desea ir.
- 2 Tóquelo para ver los marcadores, las páginas web más visitadas y el historial de navegación.

Para ir a una página web

- 1 En la pantalla del navegador, toque el campo de dirección de página web de la pantalla.
- 2 Escriba la dirección de la página web con el teclado en pantalla. A medida que escribe la dirección, aparecerán direcciones de páginas web coincidentes.
- 3 Toque una dirección mostrada en la pantalla para ir directamente a dicha página web, o termine de escribir la dirección de la página web y, a continuación, toque **Ir**.

Para configurar la página principal

- Para especificar manualmente una página principal:
 - 1 Toque el botón Menú  → Configuración → Definir página de inicio.
 - 2 Introduzca la dirección web del sitio web que desea utilizar como página principal y, a continuación, toque **Aceptar**.
- Para seleccionar una página principal de marcadores:
 - 1 Toque  en la barra de control del navegador para que aparezcan las listas de marcadores, los sitios más visitados y el historial de navegación.
 - 2 Toque y mantenga pulsado el marcador que desee para que aparezca el menú de comandos → **Definir como página de inicio**.

Visualización de páginas web

Para navegar en una página web

Mueva el dedo horizontal o verticalmente por la pantalla para deslizarse y ver las áreas deseadas de una página web.



Para acercar el zoom en una página web

Pellizque el área deseada de una página web separando los dos dedos en la pantalla.

Para alejar el zoom en una página web

Pellizque el área deseada de una página web juntando los dos dedos en la pantalla.

Para ver la página siguiente o anterior



Toque el botón Atrás  para ver la página anterior; toque el botón Menú  → Avanzar para ver la página siguiente.

Para abrir una nueva ventana

Toque el botón Menú  → **Ventana nueva**. Se abrirá una nueva ventana de navegador que le llevará a la página principal.

Para cambiar de una ventana de navegador a otra

Puede abrir varias ventanas de navegador para cambiar fácilmente de una página web a otra.

- 1 En una ventana del navegador, toque el botón Menú  → **Ventanas**.
- 2 Toque la dirección web de la página web que desee. La ventana se abrirá mostrando la página en pantalla completa.
- 3 Para cerrar una ventana del navegador, toque .

Para buscar texto dentro de una página web

- 1 Cuando visualice una página web, toque el botón Menú  → **Buscar en la página**.
- 2 Escriba el elemento de búsqueda en la barra de búsqueda.
- 3 Toque la flecha hacia la izquierda o hacia la derecha para ir al elemento coincidente anterior o siguiente.



NOTA: toque  para cerrar la barra de búsqueda.

Para copiar texto en una página web

Puede copiar y pegar texto de una página web en sus correos electrónicos, mensajes de texto o mensajes multimedia.

- 1 Vaya a la página web de la que desea copiar texto.
- 2 Localice el texto que desea copiar y toque el botón Menú  → **Seleccionar texto**.
- 3 Coloque el dedo al principio del texto que desea copiar y arrástrelo hasta el final del texto que desea copiar. El texto copiado se resalta en rosa.
- 4 Suelte el dedo de la pantalla.
- 5 Para pegar texto en un correo electrónico, un mensaje de texto o un mensaje multimedia, toque y mantenga pulsado el campo de texto de la pantalla de un mensaje o correo electrónico y, a continuación, toque **Pegar** en el menú emergente.



Uso de enlaces web, historial y descargas

Para seleccionar un enlace en una página web

Desplácese al enlace que desee de una página web. Al tocarlo, el enlace queda enmarcado en un cuadro naranja.

Tipo de enlace	Funcionalidad
Dirección de página web	<ul style="list-style-type: none">• Toque el enlace para abrir la página web.• Toque y mantenga pulsado el enlace para abrir un menú emergente que le permite abrir, marcar, guardar, copiar en el portapapeles, o compartir el enlace mediante mensajes de texto o correo electrónico.
Dirección de correo electrónico	<ul style="list-style-type: none">• Tóquela para enviar un correo electrónico a la dirección de correo electrónico.• Tóquela y manténgase sobre ella hasta que aparezca un menú emergente. Toque Copiar para copiar la dirección de correo electrónico en el portapapeles. Podrá pegar la dirección de correo electrónico posteriormente en un nuevo contacto o mientras redacta un nuevo correo electrónico.
Número de teléfono	<p>Tóquelo para abrir la aplicación Teléfono y llamar al número de teléfono.</p> <p>NOTA: Podrá llamar a un número de la página web sólo si esta función se la proporciona su proveedor de servicios.</p>

Para consultar el historial de páginas web visitadas

- 1 En la pantalla del navegador, toque  o toque el botón Menú  → Marcadores.
- 2 Toque la ficha **Historial**.
- 3 Toque el día en el que visitó por última vez la página web deseada.
- 4 Toque una dirección web para abrir la página web.





NOTA: para consultar las páginas web más visitadas, toque la ficha **Más visitadas**.

Para permitir la descarga de aplicaciones web

 **PRECAUCIÓN:** las aplicaciones descargadas desde Internet pueden ser de fuentes desconocidas. Para proteger el dispositivo y sus datos personales, descargue aplicaciones únicamente de fuentes fiables como, por ejemplo, Android Market.

Para descargar aplicaciones web, habilite la característica de descarga del dispositivo.

- 1 Toque el botón Página principal  → el botón Menú  → Configuración → Aplicaciones.
- 2 Toque Fuentes desconocidas para seleccionar la casilla de verificación.
- 3 Cuando se abra el cuadro de diálogo Atención, toque Aceptar.



NOTA: todas las aplicaciones descargadas se guardan en la tarjeta microSD. Antes de descargar una aplicación de Internet, asegúrese de haber instalado una tarjeta microSD en el dispositivo. Para obtener información sobre cómo instalar una tarjeta microSD, ver Instale la tarjeta microSD.

Para instalar una aplicación

- 1 En la pantalla del navegador, toque la aplicación que desea descargar.
- 2 Se abrirá la pantalla de detalles de la aplicación. Lea los detalles de la aplicación, tales como el coste, evaluación global, comentarios de los usuarios, información de contacto del programador, etc..
- 3 Para instalar la aplicación, seleccione **Instalar** si el elemento es gratuito o **Comprar** si es necesario comprarlo.



Para consultar las descargas

En la pantalla del navegador, toque el botón Menú  → Descargas.



Administración de marcadores

Puede almacenar tantos marcadores como desee en el dispositivo.



Para marcar una página web

- 1 En la pantalla del navegador, vaya a la página web que desee marcar.
- 2 Toque  o toque el botón Menú  → **Marcadores**. Se abrirá la ventana **Marcadores**.
- 3 En la ficha **Marcadores**, toque .
- 4 Especifique el nombre del marcador o edite la dirección web cuando fuera necesario.
- 5 Toque **Aceptar** para guardar la página web como marcador.

Para abrir un marcador

- 1 En la pantalla del navegador, toque  o toque el botón Menú  → **Marcadores**. Se abrirá la ventana **Marcadores**.
- 2 En la ventana **Marcadores**, podrá:
 - Tocar el marcador que desee abrir en la misma ventana del navegador.
 - Tocar y mantener pulsado el marcador que desea abrir y, a continuación, en el menú emergente, tocar **Abrir** para abrir el marcador en la misma ventana del navegador o **Abrir en una ventana nueva** para abrir el marcador en una ventana nueva.

Para administrar los marcadores

- 1 En la ventana del navegador toque  o toque el botón Menú  → Marcadores.
- 2 En la ventana **Marcadores**, toque y mantenga pulsado el marcador deseado para abrir un menú emergente que proporcione las siguientes opciones:

Abrir	Abra el sitio web marcado en la misma ventana del navegador.
Abrir en una ventana nueva	Abra el sitio web marcado en una ventana nueva.
Editar marcador	Tóquela para abrir la ventana Editar marcador . Escriba el nombre del marcador y su dirección y toque Aceptar .
Agregar acceso directo a la página principal	Tóquela para crear el acceso directo del marcador en la pantalla de la página principal actual. Entonces podrá tocar el acceso directo en la pantalla de la página principal para iniciar el navegador e ir directamente a la página marcada.
Compartir enlace	Envíe la dirección del marcador a otros mediante correo electrónico, mensajes de texto, Facebook o Twitter.
Copiar URL de vínculo	Copie la dirección web del sitio web marcado.
Eliminar marcador	Tóquela para eliminar el marcador seleccionado.
Definir como página de inicio	Establezca el sitio web marcado como página principal de su navegador.

Para configurar los valores del navegador

En la pantalla del navegador, toque el botón Menú  → **Configuración** para ajustar la configuración del navegador.

Correo electrónico

Puede crear POP3, IMAP e intercambiar cuentas de correo electrónico a partir de los servicios de correo electrónico basados en web del dispositivo.

Para abrir la aplicación de correo electrónico

Toque el botón Aplicación  → Correo electrónico .

Para configurar una cuenta de correo electrónico

- 1 Escriba la dirección de correo electrónico y la contraseña de la cuenta que desea agregar y, a continuación, toque **Siguiente**.



NOTA: si la cuenta de correo electrónico que desea configurar no está en la base de datos de correo electrónico del dispositivo, se le pedirá que introduzca manualmente la configuración de la cuenta de correo electrónico, incluido el servidor de correo electrónico, el protocolo, etc. después de tocar **Siguiente**.



NOTA: toque **Configuración manual** en lugar de **Siguiente** para introducir directamente los valores de entrada y de salida de la cuenta que esté configurando.

- 2 Introduzca el nombre de la cuenta y el nombre que desee ver en los correos electrónicos salientes y, a continuación, toque **Finalizado**.

Después de crear una cuenta de correo electrónico, toque el botón Menú  → **Agregar cuenta** si necesita crear otra cuenta de correo electrónico.

Para ver sus correos electrónicos

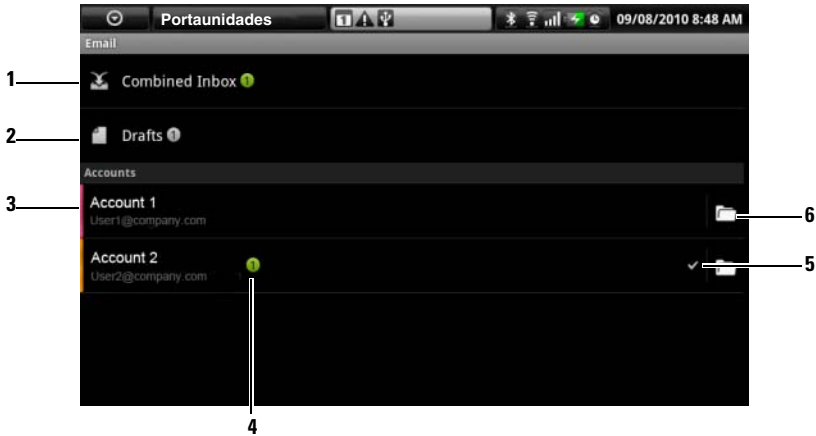







- 1 La Bandeja de entrada combinada contiene todos los correos electrónicos recibidos en todas sus cuentas.
- 2 El correo electrónico no enviado y guardado como borradores se almacena aquí.
- 3 Seleccione una cuenta para ver los correos electrónicos recibidos en la bandeja de entrada de la cuenta.
- 4 El número de correos electrónicos nuevos recibidos en esta cuenta.
- 5 El símbolo de verificación indica que esta cuenta es la predeterminada para enviar correo electrónico.
- 6 Tóquelo para ver los correos electrónicos de las otras carpetas de esta cuenta.

Para seleccionar una cuenta como predeterminada para enviar correo electrónico

- 1 Toque una cuenta → botón Menú  → Configuración de la cuenta, o toque y mantenga pulsada la cuenta y, a continuación, toque Configuración de la cuenta en el menú emergente.
- 2 Toque Cuenta predeterminada para seleccionarla.

Para redactar y enviar correo electrónico



- 1 Toque el botón Aplicación  → Correo electrónico .
- 2 Seleccione una cuenta de correo electrónico que utilizar si ha configurado más de una cuenta en su dispositivo.
- 3 En la bandeja de entrada de una cuenta de correo electrónico, toque el botón Menú  → **Redactar**.
- 4 Escriba la dirección de correo electrónico del destinatario en el campo **Para**. A medida que escribe la información, los contactos que coincidan aparecerán en la pantalla. Toque el destinatario para agregar automáticamente la dirección de correo electrónico, o siga escribiendo manualmente la dirección de correo electrónico. Si envía el correo electrónico a varios destinatarios, separe cada dirección de correo electrónico con una coma. Puede agregar tantos destinatarios como desee.
- 5 Escriba el asunto.
- 6 Redacte el mensaje.
- 7 Toque el botón Menú  → **Enviar**.

 **NOTA:** si desea guardar el mensaje como borrador y modificarlo más tarde, toque  o toque el botón Menú  → **Guardar como borrador** y, a continuación, seleccione sí.

Para eliminar un correo electrónico:



- 1 En la bandeja de entrada de la cuenta de correo electrónico, toque y mantenga pulsado el correo electrónico que desee eliminar.
- 2 En el menú emergente, toque **Eliminar**.

Para eliminar o editar una cuenta de correo electrónico del dispositivo

- 1 Toque el botón Aplicación  → Correo electrónico .
- 2 Para eliminar una cuenta de correo electrónico, toque y mantenga pulsada la cuenta que desea eliminar y, a continuación, toque **Eliminar cuenta** en el menú emergente. Cuando se le solicite confirmar la eliminación, toque **Aceptar**.

- 3 Para editar una cuenta de correo electrónico, toque una cuenta → botón Menú  → **Configuración de la cuenta**, o toque y mantenga pulsada la cuenta y, a continuación, toque **Configuración de la cuenta** en el menú emergente.

Facebook

Toque el botón Aplicación  → Facebook .

Facebook es un sitio web de red social en el que pueden publicar su perfil y fotos personales, buscar y ponerse en contacto con amigos, compañeros de clase o colegas profesionales, e intercambiar mensajes con ellos.

Para iniciar sesión en Facebook

Toque el botón **Entrar** y escriba el correo electrónico y la contraseña con los que haya registrado su cuenta de Facebook. Si no tiene una cuenta de Facebook, toque el botón **Regístrate** y siga las instrucciones de la pantalla para crear una.

Para utilizar Facebook en su dispositivo



- 1 Toque **Últimas noticias** para ver los mensajes y las imágenes que hayan publicado usted y sus amigos. Desde aquí también puede:
 - Escribir el mensaje que desee que conozcan sus amigos en el cuadro de texto **¿Qué estás pensando?** y, a continuación, toque el botón **Compartir** para publicar el mensaje en el Muro de su página Perfil de Facebook.
 - Toque  para hacer una foto y, a continuación, toque el botón **Cargar** para publicarla en su cuenta de Facebook para que sus amigos la vean.

-
- 2** Toque **Bandeja de entrada** para ver los correos electrónicos enviados entre usted y sus amigos. Toque el correo electrónico que desee para leerlo.
- Para eliminar un correo electrónico, toque la casilla de verificación situada junto al correo electrónico deseado y, a continuación, toque el botón **Eliminar**.
 - Para responder al correo electrónico, escriba la respuesta en el cuadro de texto de la parte inferior y, a continuación, toque el botón **Enviar**.
 - Para redactar un correo electrónico nuevo, toque el botón Menú  → **Redactar**.
-
- 3** Toque **Perfil** para ver su página Perfil de Facebook.
- Toque la ficha **Muro** para ver su muro de Facebook, donde podrá ver los mensajes e imágenes que usted y sus amigos hayan publicado.
 - Toque la ficha **Información** para ver los detalles de su cuenta.
 - Toque la ficha **Fotos** para ver las fotos que haya publicado.
-
- 4** Toque **Notificaciones** para ver las notificaciones de las publicaciones de muro de sus amigos.
-
- 5** Toque **Fotos** para ver las fotos que haya publicado.
-
- 6** Escriba el nombre de un amigo que esté buscando en Facebook y, a continuación, toque el nombre del amigo que ha encontrado para:
- Ver el muro, la información y las fotos de su amigo en su página de perfil.
 - En la pantalla Muro de su amigo, escriba un mensaje en el cuadro de texto **Escribe algo...** y, a continuación, toque **Compartir** para publicar su mensaje en el muro de su amigo.
-

El widget Facebook

Desde el widget Facebook que ha creado en la página principal, podrá ver las publicaciones de muro de sus amigos.



-
- 1** Tóquelo para ver las publicaciones de muro de un amigo de Facebook.
-
- 2** Para responder a las publicaciones de este amigo, toque el siguiente cuadro de texto y escriba el mensaje que desee publicar en el muro de este amigo.
-

-
- 3 Toque **Compartir** para publicar su mensaje en el muro de este amigo.
 - 4 Toque los botones de flecha para desplazarse y ver las publicaciones de otros amigos.
-



NOTA: para obtener más información sobre cómo utilizar Facebook, visite facebook.com/help.

Twitter



Twitter es una aplicación de servicio de red social que le permite ver mensajes cortos denominados “tweets” publicados por los usuarios de Twitter. También puede publicar sus propios tweets para que otros los lean.





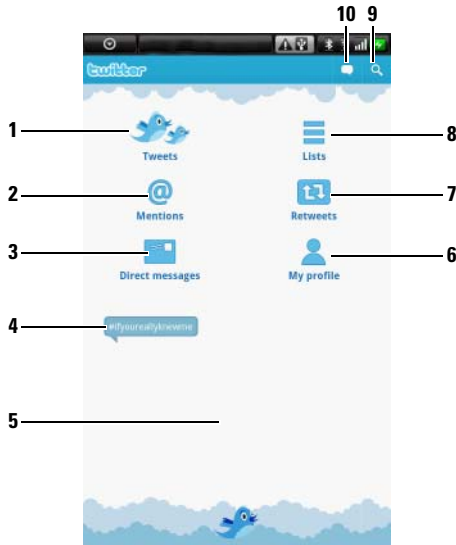

Para iniciar sesión en Twitter

- 1 Para usar Twitter, necesita crear una cuenta de Twitter si todavía no tiene una. Toque el botón **Registrarse ahora** y siga las instrucciones para continuar.
- 2 Para iniciar sesión en Twitter, escriba su nombre de usuario o dirección de correo electrónico y contraseña y, a continuación, toque **Iniciar sesión**.
- 3 Seleccione los contactos que desee sincronizar con su cuenta de Twitter y, a continuación, toque el botón **Finalizado**.

Para utilizar Twitter en su dispositivo



- 1 Tóquelo para leer los tweets de los autores que haya elegido seguir.
 - Toque sobre la foto de un autor para ver los tweets del autor.
 - Toque  en un tweet y seleccione responder al autor, reenviar (Retweet) el tweet a sus seguidores de Twitter, agregar el autor a su lista de favoritos, o compartir el tweet a través de Facebook, correo electrónico, mensajería o Twitter.
- 2 Los tweets que contienen “@nombreusuario” en el cuerpo del tweet se recogen aquí como “Menciones”.
- 3 Tóquelo para enviar tweets privados, denominados mensajes directos, a la gente que siga. En la pantalla Mensajes directos, toque  para redactar y enviar el mensaje. Toque  y seleccione la persona a la que desee enviar el mensaje.
- 4 Los temas de mayor tendencia entonces aparecen aquí. Toque un tema de tendencia para ver los tweets relacionados con dicho tema.
- 5 Toque el área en blanco inferior de la pantalla de inicio de Twitter para ver la lista de temas de tendencia actuales, diarios y semanales.

-
- 6** Tóquelo para ver su perfil y los tweets que haya publicado. Para publicar su foto de perfil en Twitter, toque el botón Menú  → **Cambiar foto de perfil** y, a continuación, seleccione una foto que desee en Galería.
-
- 7** Tóquelo para leer los tweets reenviados por usted o por las personas a las que sigue.
-
- 8** Organice a los usuarios que sigue en listas de grupos. Para crear una lista:
- 1** Toque  o el botón Menú  → **Crear lista**.
 - 2** Dé a la lista un nombre y una descripción.
 - 3** Elija hacer la lista pública (todo el mundo podrá verla) o privada (sólo la podrá ver usted).
 - 4** Toque el botón **Crear lista** para crear la lista.
-
- 9** Tóquelo para buscar tweets sobre un tema deseado, o tweets enviados por autores cerca de su ubicación.
- Para buscar tweets sobre un tema, escriba el tema o una palabra clave en el cuadro de texto y, a continuación, toque .
 - Para buscar tweets cerca de su ubicación, toque o arrastre  para activar Ubicación y, a continuación, toque  para ver los tweets de que dispone cerca.
-
- 10** Tóquelo para redactar y publicar su tweet. Ver Para crear un tweet.
-

Para crear un tweet

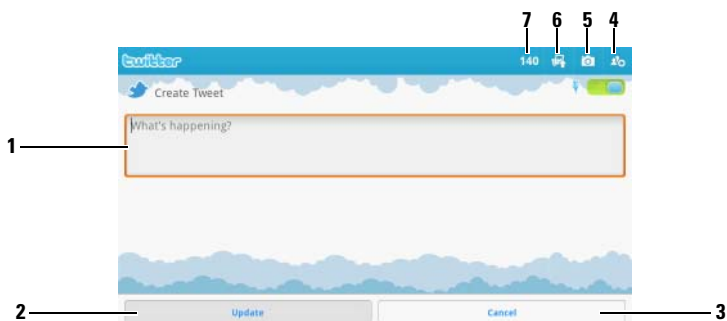

-
- 1** Escriba el mensaje tweet aquí.
-
- 2** Toque el botón **Actualizar** para publicar su tweet.
-
- 3** Toque el botón **Cancelar** para dejar de redactar el tweet.
-

-
- 4 Tóquelo para ver a las personas que sigue y, a continuación, seleccione con quién desea hablar en su tweet. Sus nombres aparecerán en su tweet como “@nombre”.

 - 5 Tóquelo para iniciar la cámara y capturar una foto que publicar junto con su tweet.

 - 6 Tóquelo para abrir Galería y seleccione una foto que publicar junto con su tweet.

 - 7 Muestra el número de caracteres restantes permitidos en su tweet.
-

El widget Twitter

En el widget Twitter que haya creado en pantalla de la Página principal, podrá ver los últimos tweets publicados por los autores a los que siga.

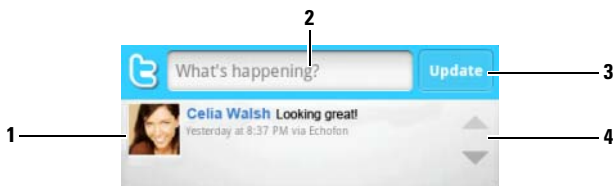

-
- 1 Tóquelo para ver los tweets publicados por los autores a los que sigue.

 - 2 Para publicar su tweet, toque este cuadro de texto para abrir la pantalla de redacción de tweet y, a continuación, escriba su tweet y toque **Actualizar** para publicarlo.

 - 3 También puede tocar el botón **Actualizar** aquí para redactar y publicar su tweet.

 - 4 Toque los botones de flecha para desplazarse por los tweets.
-



NOTA: para obtener más información sobre cómo usar Twitter, visite [Twitter.com/Help](https://twitter.com/Help).



TouchDown

TouchDown es un cliente de correo electrónico Exchange que le permite acceder a su correo electrónico corporativo, contactos y eventos de calendario en su servidor Exchange.

 **NOTA:** TouchDown admite la sincronización mediante ActiveSync (protocolo preferido), Exchange 2003, y Exchange 2007.

 **NOTA:** para obtener más información sobre cómo usar TouchDown, visite groups.google.com/group/nitrodesk.

Para abrir la aplicación TouchDown

Toque el botón Aplicación  → TouchDown .

Para configurar rápidamente su cuenta del servidor Exchange

 **NOTA:** consulte con su administrador TI antes de configurar su cuenta con el servidor Exchange.

- 1 En la pantalla de bienvenida, toque el botón **Configure your Account** (Configure su cuenta) para abrir el menú de configuración.
- 2 Escriba su Id. de usuario, dominio, contraseña y dirección del servidor.
- 3 Toque la opción **No** del menú **Uses SSL** (Utiliza SSL) y toque el botón **Next** (Siguiente).
- 4 En el menú **Protocols to check for** (Protocolos para comprobar), toque para seleccionar todas las opciones: **ActiveSync** (preferido), **Exchange 2003** y **Exchange 2007**. Toque el botón **Next** (Siguiente) para continuar con el siguiente paso.
- 5 Toque el botón **Next** (Siguiente) para iniciar la configuración.

Una vez configurado, TouchDown empieza a sincronizar datos para su servidor Exchange que incluyen su correo electrónico corporativo, calendario, contactos y tareas y luego muestra la siguiente información en pantalla:

- Los últimos correos electrónicos no leídos en las últimas 24 horas.
- Las próximas citas de calendario para el día de hoy.
- Las tareas incompletas o activas en orden ascendente por fecha de vencimiento.

Para sincronizar manualmente el servidor Exchange

Toque el botón Menú  → Sync/Refresh (Sincronización/Actualizar).

Barra de herramientas de la pantalla principal de TouchDown

Esta barra muestra una columna de los botones de herramientas para que pueda abrir las siguientes vistas de TouchDown.

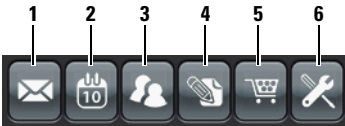

- 1 Toque este botón para ver su correo electrónico.
- 2 Toque este botón para ver sus citas de calendario.
- 3 Toque este botón para ver sus contactos.
- 4 Toque este botón para ver sus tareas.
- 5 Si aparece este botón, su copia con licencia de TouchDown aún no está activada. Toque este botón para seleccionar una acción de activación.
NOTA: la versión de prueba de TouchDown sólo es válida durante 30 días.
- 6 Toque este botón para configurar su cuenta, la conexión al servidor y los ajustes de correo electrónico.



NOTA: en cualquiera de las vistas TouchDown, toque el botón Menú  o toque y mantenga pulsado un elemento en la pantalla para ver las operaciones que puede realizar con ese elemento o en esa vista.

Barra de herramientas de la pantalla de correo electrónico

Esta barra muestra una fila de botones de herramientas mientras se lee un correo electrónico.



- 1 Toque este botón para ver el correo electrónico anterior.
- 2 Toque este botón para eliminar el correo electrónico actual.
- 3 Toque este botón para responder al remitente.

-
- | | |
|---|--|
| 4 | Toque este botón para responder a todos los contactos del bucle de correo. |
| 5 | Toque este botón para marcar el correo electrónico actual como no leído. |
| 6 | Toque este botón para ver el correo electrónico siguiente. |
-

Área de estado

Esta área muestra los mensajes de estado en la parte inferior de la pantalla principal durante la operación TouchDown, por ejemplo, una sincronización en proceso.



Aplicaciones web

 **NOTA:** necesita una conexión de red WiFi o de datos móviles (GPRS, EDGE, 3G o HSPA) activa para poder conectarse a Internet. Para obtener más información sobre cómo configurar el dispositivo para la conectividad a Internet, ver Conexión a Internet.

Gmail

Gmail es un servicio de correo electrónico basado en web proporcionado por Google.

Para abrir Gmail

Toque el botón Aplicación  → Gmail .

Configuración de su cuenta Google

Debe registrarse en una cuenta de Google para utilizar aplicaciones y servicios de Google como Google Talk, Gmail y Android Market. Al registrarse en su cuenta de Google sincronizará también todos los correos electrónicos y contactos de su cuenta de Google con el dispositivo.

 **NOTA:** no necesitará iniciar sesión con su cuenta de Google si ya lo ha hecho anteriormente usando una aplicación que requiera iniciar sesión con su cuenta de Google.

- 1 En la pantalla **Configurar su cuenta Google**, toque el botón **Siguiente** para continuar.
- 2 Toque el botón **Registrarse**. Escriba su nombre de usuario y contraseña de Google y, a continuación, toque el botón **Registrarse**.

 **NOTA:** si tiene que usar un nombre de usuario y contraseña de Google diferentes con su dispositivo, deberá borrar todos los datos de su dispositivo mediante la opción Restablecer valores de fábrica (ver Para borrar todos los datos del dispositivo).

 **NOTA:** para registrarse en su cuenta de Google necesita una conexión a Internet. Asegúrese de que el dispositivo tiene una conexión WiFi o de datos móviles (GPRS, EDGE, 3G o HSPA) activa antes de registrarse. Ver Conexión a Internet para obtener más información sobre cómo configurar una conexión de datos.

 **NOTA:** toque el botón **Crear** si no tiene una cuenta de Google.

La bandeja de entrada de Gmail se abre como vista de Gmail predeterminada. Todos los correos electrónicos recibidos van a parar a la bandeja de entrada.



-
- 1 Carpeta (o Etiqueta) y número de mensajes electrónicos no leídos.

 - 2 Toque la casilla de verificación para seleccionar la conversación de correo electrónico. Para usar esta función, toque el botón Menú  → Configuración y, a continuación, active Operaciones por lotes.

 - 3 Toque esta opción para almacenar la conversación de correo electrónico seleccionada en la carpeta Todo el correo.

 - 4 Toque esta opción para etiquetar la conversación de correo electrónico seleccionada.

 - 5 Toque esta opción para eliminar la conversación de correo electrónico seleccionada.

 - 6 Correo electrónico destacado. Toque la estrella para agregar o eliminar la estrella.

 - 7 El número de correos electrónicos agrupados bajo el mismo asunto.
-

Para actualizar Gmail

Toque el botón Menú  → **Actualizar** para enviar o recibir correos electrónicos y para sincronizar los correos electrónicos con su cuenta de Gmail de Internet.

Para ver correos electrónicos en diferentes carpetas o con etiquetas

Para ver los correos electrónicos almacenados en carpetas distintas a la bandeja de entrada como, por ejemplo, las carpetas Enviados o Todo el correo, o para ver correos electrónicos etiquetados o destacados:

- 1 Toque el botón Menú  → **Ver etiquetas**.
- 2 Toque la carpeta que almacena los correos electrónicos que desea ver, o toque la etiqueta con la que están marcados los correos electrónicos.



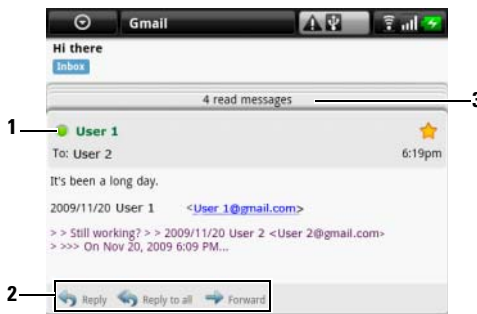

Para leer correos electrónicos

Mientras está en la bandeja de entrada o en cualquier otra carpeta, deslícese por las conversaciones de correo electrónico de la pantalla y, a continuación, toque una conversación de correo electrónico para ver los correos electrónicos que contiene.



-
- 1 El punto verde indica que un contacto está disponible en Google Talk.
 - 2 Toque esta opción para responder al contacto, responder a todos los contactos del bucle de correo o reenviar el correo electrónico a otro contacto.
 - 3 Toque esta opción para ver correos anteriores con el mismo asunto.
-



Para crear y enviar un correo electrónico

- 1 Toque el botón Menú  → **Redactar**.
 - 2 Escriba la dirección de correo electrónico del contacto en el campo Para. Para enviar correo electrónico a varios contactos, separe sus direcciones de correo electrónico con una coma. Para enviar una copia (Cc) o una copia oculta (Bcc), toque el botón Menú  → **Agregar Cc/Bcc**.
 - 3 Escriba el asunto del correo electrónico.
 - 4 Redacte el correo electrónico. Para adjuntar una imagen, toque el botón Menú  → **Adjuntar**. Seleccione la foto que desee adjuntar desde la aplicación Galería.
-  **NOTA:** toque  para quitar un archivo adjunto.
- 5 Toque **Enviar** para enviar el correo electrónico.

Google Talk

Google Talk es un programa de mensajería instantánea suministrado por Google.

Para activar Google Talk

- 1 Toque el botón Aplicación  → **Google Talk** .
 - 2 Siga las instrucciones de la pantalla para crear una cuenta de Google si no tiene una, o inicie sesión con la cuenta si ya tiene una. Para obtener más información, ver Configuración de su cuenta Google.
-  **NOTA:** sátese el paso 2 si ya ha iniciado sesión en la cuenta de Google.
- 3 La ventana Google Talk se abrirá con su lista de amigos.

Para iniciar sesión automáticamente

Puede iniciar sesión automáticamente en la cuenta de Google Talk siempre que encienda el dispositivo.

- 1 En la lista de amigos, toque el botón Menú  → **Configuración**.
- 2 Seleccione **Iniciar sesión automáticamente**.

Para agregar un nuevo amigo a la lista de amigos



NOTA: sólo puede agregar personas que tengan una cuenta de Google.

- 1 En la lista de amigos, toque el botón Menú  → **Agregar amigo**.
- 2 Especifique la Id. de mensajería instantánea Google Talk o la dirección de Gmail del amigo que desee agregar a su lista de amigos.



NOTA: al escribir la Id. de mensajería instantánea de un amigo que ya sea un contacto guardado en Contactos con la misma identificación, este contacto coincidente aparecerá en la pantalla antes de terminar de escribir. Puede tocar el contacto cuya Id. se haya especificado automáticamente.

- 3 Toque **Enviar invitación**.

Para ver y aceptar una invitación

- 1 En la lista de amigos, toque el botón Menú  → **Invitaciones**. Todas las invitaciones de chat que haya enviado o recibido pero no se hayan contestado aparecerán en la pantalla de invitaciones pendientes.
- 2 Toque una invitación pendiente.
- 3 Toque **Aceptar** o **Cancelar**.

Cuando un amigo acepta su invitación de chat, la invitación pendiente desaparece de la lista.

Para cambiar el estado en línea y su mensaje

- 1 Toque el icono de estado en línea  situado junto a su nombre.
- 2 Seleccione el estado que desee en el menú.
- 3 Para especificar su mensaje de estado, toque el cuadro de texto a la izquierda del icono de estado en línea y escriba el mensaje.
- 4 Para cambiar la foto de Id., toque el icono de foto para abrir Galería y, a continuación, seleccione la foto que desea utilizar.

Para iniciar conversación

- 1 Toque a un amigo para seleccionarlo en la lista de amigos.
- 2 Escriba su mensaje en el cuadro de texto.
- 3 Toque el botón **Enviar** para enviar el mensaje.

Para agregar un amigo a una conversación activa

- 1 En la pantalla del chat, toque el botón Menú  → **Agregar a chat**.
- 2 Seleccione el amigo que desea invitar a la conversación actual.

Para desactivar el registro de conversaciones

En la pantalla del chat, toque el botón Menú  → **Chat fuera de registro**. Las conversaciones de chat posteriores no se registrarán. Para reanudar el registro de conversaciones, toque **Conversación en registro**.

Para cambiar entre conversaciones activas

- 1 Mientras está en una pantalla de chat o en la lista de amigos, toque el botón Menú  → **Cambiar de conversación**.
- 2 En el panel que se abre, toque el nombre del amigo con el que desee conversar.

Para cerrar una conversación

- En su lista de amigos, toque y mantenga pulsado el nombre de un amigo con una conversación activa. Toque **Finalizar conversación** en el menú emergente.
- En una pantalla de chat, toque el botón Menú  → **Finalizar conversación**.

Para ver a todos los amigos de la lista de amigos

Sólo los amigos con los que conversa más frecuentemente aparecen como los más populares. Si desea ver a todos los amigos, toque el botón Menú  → **Todos los amigos**.

Para ver a un amigo en la lista de más populares

- 1 En la lista de amigos, toque y mantenga pulsado el nombre de un amigo para abrir el menú de opciones.
- 2 Toque **Mostrar amigo**.

Para anclar a un amigo

Puede anclar a un amigo para que ese amigo aparezca siempre en la lista de amigos más populares.

- 1 En la lista de amigos, toque y mantenga pulsado el nombre de un amigo para abrir el menú de opciones.
- 2 Toque **Anclar amigo**.



NOTA: para desanclar a un amigo, en la lista de amigos, toque y mantenga pulsado al amigo que desee desanclar y, a continuación, toque **Desanclar amigo** en el menú de opciones.



NOTA: para que un amigo no aparezca en la lista de más populares, toque y mantenga pulsado el nombre del amigo y, a continuación, toque **Ocultar amigo** en el menú. Si ha anclado a un amigo, éste desaparecerá al ocultarlo.

Para bloquear a un amigo para que así no le envíe mensajes

- 1 En la lista de amigos, busque al amigo que desea bloquear.
- 2 Toque y mantenga pulsado el nombre del amigo y, a continuación, toque **Bloquear amigo**.

El amigo desaparecerá de la lista de amigos y se agregará a la lista de amigos bloqueados.



NOTA: para desbloquear a un amigo, en la lista de amigos, toque el botón Menú  → **Bloqueados**. En la lista de amigos bloqueados, toque el nombre del amigo que desea desbloquear y toque **Aceptar**.

Para quitar permanentemente a un amigo

- 1 En la lista de amigos, busque al amigo que desea quitar.
- 2 Toque y mantenga pulsado el nombre del amigo y, a continuación, toque **Quitar amigo**.

Para saber qué dispositivo utiliza su amigo para conversar en Google Talk

- 1 En la lista de amigos, asegúrese de que esté seleccionado el botón Menú  → Configuración → Indicador de móvil.
- 2 En la lista de amigos, consulte la imagen que aparece a la derecha del nombre de su amigo. Por ejemplo, si su amigo utiliza un teléfono Android, aparecerá la imagen de Android. Si no aparece ninguna imagen, indicará que su amigo ha iniciado sesión en Google utilizando un ordenador.

Para cerrar la sesión de Google Talk

En la lista de amigos, toque el botón Menú  → Cerrar sesión.

Maps



Google Maps le ayuda a encontrar su ubicación actual, ver la situación del tráfico en tiempo real y obtener indicaciones para su destino. También puede utilizar la herramienta de búsqueda para buscar direcciones o lugares de interés en un mapa o en una vista de la calle (Street View).



NOTA: la aplicación Google Maps no cubre totalmente todas las ubicaciones.

Para activar un origen de ubicación



Para buscar lugares deseados o encontrar su ubicación actual mediante Google Maps, debe activar Orígenes de mi ubicación:

- 1 Toque el botón Página principal  → botón Menú  → Configuración → Seguridad y ubicación.
- 2 Seleccione Usar redes inalámbricas, Usar satélites GPS, o ambas opciones.



NOTA: si selecciona Usar satélites GPS podrá localizar con exactitud ubicaciones hasta el nivel de calle. Sin embargo, este modo requiere una vista nítida del cielo y más energía de la batería.

Para abrir Google Maps

Toque el botón Aplicación  → Maps .



Para ver una ubicación en un mapa

En la pantalla Maps, toque el botón Menú  → **Mi ubicación**. Su ubicación se marca en el mapa con un punto azul parpadeante.



NOTA: si selecciona Activar satélites GPS podrá localizar con su ubicación actual hasta el nivel de calle. Sin embargo, este modo requiere una vista nítida del cielo y más energía de la batería.

Para buscar una ubicación en el mapa

- 1 En la pantalla Maps, toque el botón Menú  → **Buscar**.
- 2 Para buscar escribiendo:
 - a Escriba el lugar que desea encontrar en el cuadro de búsqueda. Puede especificar una dirección, una ciudad o un país, o un tipo de negocio u organización, por ejemplo, “restaurante” o “escuela”.
 - b Toque la tecla de búsqueda del teclado o el icono de búsqueda  en el cuadro de búsqueda.

Para buscar por voz:

- a Toque .
- b Diga su destino.



NOTA: a medida que escribe información, las búsquedas anteriores o las ubicaciones anteriores aparecen debajo del cuadro de búsqueda. Puede tocar el nombre de un lugar o la dirección para mostrar su ubicación en el mapa.

- 3 Los resultados de la búsqueda se marcarán en el mapa mediante globos con letras.



-
- 1 Toque el nombre del lugar para ver la dirección, los detalles y las reseñas del lugar si la información está disponible (ver Para ver los detalles de un lugar).
-
- 2 Tóquelo para ver la lista de resultados de la búsqueda.
-
- 3 Toque estas opciones para acercar o alejar el mapa.
-
- 4 El resultado de la búsqueda se marca mediante un marcador con letra. Toque el marcador para ver el nombre del lugar.
-

Para ver los detalles de un lugar

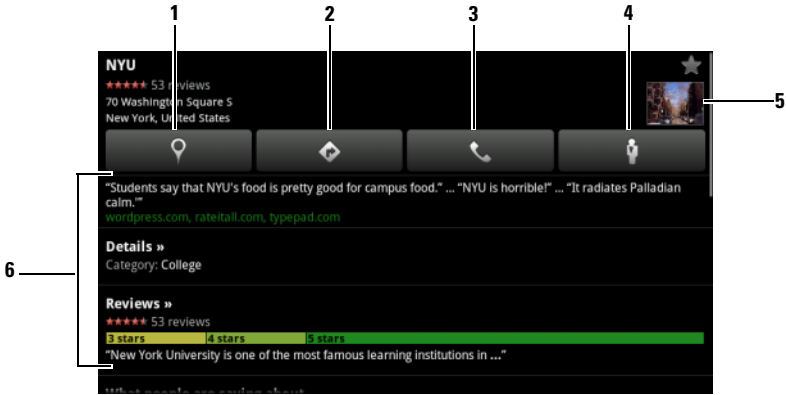



- 1 Tóquelo para que aparezca la vista de mapa.
- 2 Tóquelo para obtener instrucciones. (ver Para obtener indicaciones para obtener más información).
- 3 Tóquelo para llamar al número de contacto del lugar, si está disponible.
- 4 Tóquelo para cambiar a la vista de calle (Street View) de la ubicación (ver Para ver un mapa en vista de calle (Street View) para obtener más información).
- 5 Toque la miniatura de la foto para cambiar a la vista de calle (Street View) de la ubicación (ver Para ver un mapa en vista de calle (Street View) para obtener más información).
- 6 Tóquelo para ver la dirección, los detalles y las reseñas del lugar, si la información está disponible. Deslícese por la lista para encontrar más acciones que llevar a cabo.

Para moverse por un mapa

- 1 Mueva o arrastre el mapa en cualquier dirección de la pantalla para ver las áreas deseadas.
- 2 Si encuentra un lugar de interés mientras navega por el mapa, tóquelo y manténgalo pulsado para ver la dirección (también aparece una foto en miniatura si se dispone de Street View para la ubicación).



Para acercar o alejar el zoom en un mapa

- Toque  para alejar el zoom y  para acercarlo.
- Junte dos dedos en la pantalla para alejar la imagen; separe dos dedos para acercarla.

Para cambiar las capas de mapa

Google Maps se abre con la capa de mapa predeterminada. Puede aplicar distintos tipos de capas para ver información adicional o imágenes en el mapa.



- 1 Toque el botón Menú  → Capas.
- 2 En el menú Capas, toque la capa que desee para mostrarla en el mapa.

Capa de mapa

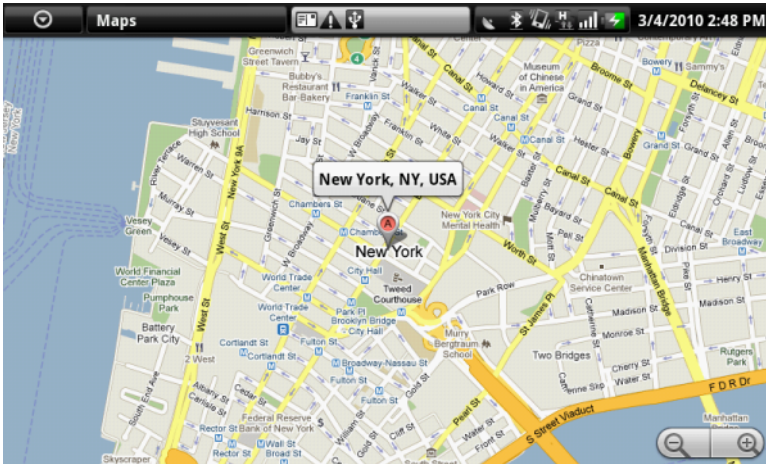
La capa de mapa muestra las calles, las carreteras, los edificios, los establecimientos principales, las estaciones de transporte público, los parques, los ríos, los lagos, las montañas, las fronteras, etc.



Capa de tráfico

La capa de tráfico muestra líneas coloreadas a lo largo de las carreteras en las que se pueden recopilar datos de tráfico en tiempo real. Las líneas verdes indican buenas velocidades de tráfico, las amarillas velocidades más lentas y las marrones tráfico congestionado.  indica un lugar en obras;  indica una carretera cortada.

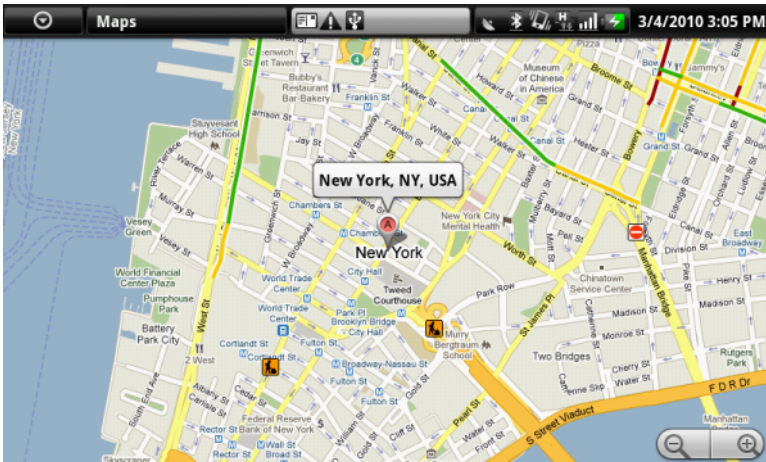

Capa de satélite

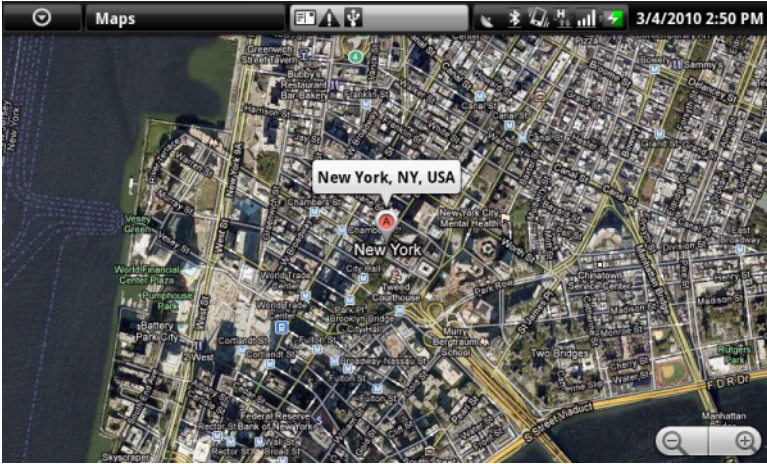

La capa de satélite muestra el mapa satélite en tiempo no real.



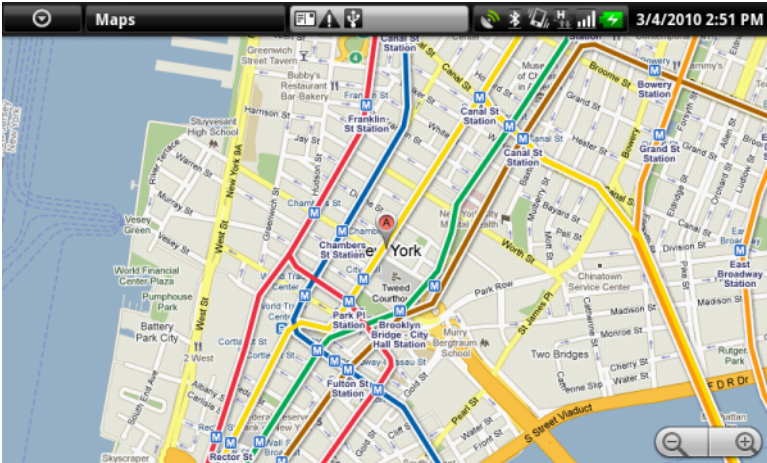

Capa de líneas de tránsito

La capa de líneas de tránsito muestran las rutas con más tráfico del área.







 **NOTA:** toque el botón Menú  → Capas → Más capas para buscar más capas que puede aplicar al mapa. Para obtener información acerca del resto de capas, visite Google Maps en la web.

 **NOTA:** para eliminar todas las capas excepto la capa de mapa, toque el botón Menú  → **Capas** → **Borrar mapa**.

Para ver un mapa en vista de calle (Street View)



Puede cambiar a la Street View de la ubicación que encuentre en el mapa. La Street View se compone de imágenes capturadas de las calles.

- 1 Busque un lugar de interés en el mapa. Para obtener más información, ver Para buscar una ubicación en el mapa y Para moverse por un mapa.
- 2 En el mapa, toque el nombre o la dirección del lugar.
- 3 En la pantalla de detalles de la ubicación, toque .
- 4 Para ver el área alrededor del lugar, gire la vista de la pantalla con el dedo.
- 5 Para mover la vista a lo largo de la calle, toque las flechas que aparecen en la pantalla, o toque el botón Menú  → **Avanzar** o **Retroceder**.

 **NOTA:** mientras ve la vista de calle de una ubicación, toque el botón Menú  → **Modo de brújula** para activar el modo de brújula, que le permite ver el área alrededor de la ubicación seleccionada inclinando o girando el dispositivo, en lugar de moviendo la vista de la pantalla con el dedo.

Para obtener indicaciones

Utilice Google Maps para obtener indicaciones a su destino.

- 1 Al visualizar un mapa:
Toque el botón Menú  → **Indicaciones**.
O bien
Al encontrar un lugar:
 - a Toque el nombre o la dirección del lugar que aparece en el mapa.
 - b En la pantalla de detalles de la ubicación, toque .
- 2 Escriba el punto de partida en el primer cuadro de texto y el destino en el segundo.



NOTA: de manera predeterminada, la ubicación actual es el punto de partida, y el lugar encontrado en el mapa es el destino.



1 Punto de partida.

2 Destino.

3 Seleccione cómo llegar al destino: en coche, transporte público o andando.

4 Toque esta opción para obtener indicaciones.

5 Toque esta opción para establecer la ubicación actual, una dirección de contacto o un lugar del mapa como punto de partida o destino.

3 Toque **Ir**. Aparecerán las indicaciones para llegar al destino.

4 Toque **Mostrar en mapa** o toque una instrucción de indicación en la lista para que aparezcan las indicaciones o rutas en el mapa.

Para borrar un mapa

Toque el botón Menú  → **Borrar mapa**. Todos los resultados de la búsqueda, instrucciones e indicadores de tráfico se eliminarán del mapa.

Uso de Google Latitude



NOTA: para usar Google Latitude, es necesario iniciar sesión en una cuenta de Google.

El servicio de ubicaciones de Google Latitude le permite compartir ubicaciones con aquellos amigos o familiares que se hayan registrado en el servicio con sus cuentas de Google. También puede enviar mensajes instantáneos y correos electrónicos, realizar llamadas telefónicas y obtener indicaciones para llegar a las ubicaciones de sus amigos.

Para permitir que sus amigos vean su ubicación y aceptar sus invitaciones, necesita activar **Unirse a Latitude**.

- 1 Mientras ve un mapa en cualquier modo, toque el botón Menú  → **Unirse a Latitude**.
- 2 Siga las instrucciones de la pantalla para crear una cuenta de Google si no tiene una, o inicie sesión con la cuenta si ya tiene una. Para obtener más información, ver Configuración de su cuenta Google.



NOTA: sáltese el paso 2 si ya ha iniciado sesión en la cuenta de Google.

- 3 Lea la política de privacidad. Si acepta, toque **Aceptar y compartir**.

Para ejecutar Latitude

Mientras ve un mapa, toque el botón Menú  → **Latitude**.

Para invitar a amigos a compartir ubicaciones

- 1 En la pantalla de Latitude, toque el botón Menú  → **Agregar amigos**.
- 2 Seleccione los amigos con los que desee compartir ubicaciones:
 - **Seleccionar de Contactos:** seleccione los amigos de sus contactos. Los amigos que ya utilizan Latitude tienen un icono junto a sus nombres.
 - **Agregar a través de dirección de correo electrónico:** especifique una dirección de correo electrónico.
- 3 Toque **Agregar amigos** y, a continuación, **Sí**.
- 4 Los amigos que ya utilicen Latitude recibirán una solicitud de correo electrónico y una notificación en Latitude solicitándoles compartir ubicaciones. Si todavía no se han unido a Latitude, recibirán un correo electrónico solicitándoles que inicien sesión en Latitude con sus cuentas de Google.

Para aceptar una invitación

Cuando reciba una solicitud para compartir su ubicación con un amigo en Latitude, elija cómo desea responder:

- **Aceptar y compartir:** podrá ver la ubicación de su amigo y su amigo podrá ver la suya.
- **Aceptar pero ocultar mi ubicación:** podrá ver la ubicación de su amigo pero él no podrá ver la suya.
- **No aceptar:** rechaza la solicitud para compartir. No se comparte ninguna información de ubicación.

Para mostrar a sus amigos

Puede mostrar a sus amigos en el mapa o en la vista de lista.

- **Vista de mapa**

Al abrir Google Maps, aparecerá la ubicación de sus amigos. Cada amigo se marca mediante un icono de foto con una flecha que indique su ubicación. Para ver el perfil de un amigo y comunicarse con él, toque la foto y, a continuación, toque la leyenda de su ubicación situada justo encima de su foto. Para ver a otros amigos, toque uno de los botones de flecha situados junto a la leyenda.

- **Vista de lista**

Para mostrar una lista de sus amigos, toque el botón Menú  → **Latitude**. Para ver el perfil de un amigo y comunicarse con él, toque el nombre del amigo en la lista.

Para conectarse con sus amigos

Toque el nombre de un amigo en la vista de mapa o en la vista de lista para abrir el perfil del amigo. En la pantalla de perfil, podrá comunicarse con su amigo y configurar las opciones de privacidad.

Mostrar en el mapa	Vea la ubicación de un amigo en el mapa.
Dar un toque a <este amigo>	Dé un toque para que sus amigos lo vean en su leyenda de mapa o en la lista de amigos de ellos.
Conversar con Google Talk	Envíe un mensaje instantáneo mediante Google Talk. Una ventana de conversación se abrirá con dicho amigo.

Enviar correo electrónico	Redacte y envíe un correo electrónico dirigido a este amigo.
Obtener indicaciones	Obtenga indicaciones sobre la ubicación de un amigo.
Opciones de compartición	<ul style="list-style-type: none"> • Compartir la mejor ubicación disponible: comparte la mejor ubicación a nivel de calle con sus amigos. • Compartir sólo la ubicación a nivel de ciudad: comparte sólo la ciudad o el área aproximada donde se encuentre, y no la calle. Su amigo podrá ver su icono de foto en mitad de la ciudad en la que esté. • Ocultarse de este amigo: detiene la compartición de ubicación con el amigo en cuestión. Su amigo no podrá ver su icono de foto en el mapa.
Eliminar amigo	Quite a este amigo de la lista y finalice el uso compartido de ubicaciones.

Para controlar qué compartir y para cambiar su perfil público

- 1 En Maps, toque el botón Menú  → **Latitude**.
- 2 Toque la leyenda de la ubicación en el mapa o el nombre de la lista de amigos.
- 3 Establezca las siguientes opciones en sus preferencias.

Mostrar en el mapa	Ver su ubicación en el mapa.
Cambiar su foto	<p>Cambiar la foto que sus amigos ven en el mapa o en su lista de amigos.</p> <p>Puede hacer una foto con la aplicación Cámara, o seleccionar una almacenada en Galería.</p>
Enviar ubicación a otros	Envíe la dirección de su ubicación actual mediante mensajes de texto o correo electrónico.

Editar configuración de privacidad

Administre cómo compartirá su ubicación con los amigos:

- **Detectar su ubicación:** Latitude detecta y actualiza automáticamente su ubicación actual.

NOTA: para dejar que Latitude informe de su ubicación, deberá activar Orígenes de mi ubicación. Ver Para activar un origen de ubicación.

- **Establecer su ubicación:** seleccione una ubicación del mapa, direcciones de contacto o lugares cercanos, o escriba una dirección.
 - **Ocultar su ubicación:** Ninguno de sus amigos podrá ver su ubicación en sus mapas.
 - **Desactivar Latitude:** desactive Latitude y finalice el uso compartido de ubicaciones.
-



YouTube

YouTube es un servicio de transmisión por secuencias de vídeo que le permite ver vídeos cargados por los miembros de YouTube.





NOTA: la búsqueda y la visualización de vídeos no requieren iniciar sesión en una cuenta de YouTube. Sin embargo, para utilizar todas las características de YouTube, por ejemplo, valorar o comentar un vídeo o ver “Mi cuenta”, deberá crear una cuenta de YouTube e iniciar sesión en ella.

Para abrir YouTube



Toque el botón Aplicación  → YouTube .

La pantalla de YouTube se abre con los vídeos agrupados en categorías como Más vistos, Más comentados, Más valorados, etc.

Para buscar un vídeo escribiendo

- 1 Toque el icono  en la parte superior derecha de la pantalla de YouTube o toque el botón Menú  → **Buscar** para abrir la barra de búsqueda.
- 2 Escriba el nombre del vídeo o una palabra clave en el cuadro de búsqueda mediante el teclado de la pantalla. Los resultados de la búsqueda que coincidan total o parcialmente con el texto que se esté escribiendo aparecerán debajo del cuadro de búsqueda. Puede:
 - a Deslizarse por los resultados de la búsqueda y tocar el que desee.
 - b Toque la tecla de búsqueda en el teclado o el icono de búsqueda  del cuadro de búsqueda para obtener los resultados que coincidan con el texto especificado; a continuación, toque el resultado de búsqueda deseado.
- 3 Aparecerán en una lista los vídeos que coincidan con el resultado seleccionado.
- 4 Toque el vídeo para iniciar su reproducción.

Para buscar un vídeo por comando de voz

- 1 Toque el icono  en la esquina superior derecha de la pantalla de YouTube o toque el botón Menú  → **Buscar** para abrir la barra de búsqueda.
- 2 Toque .
- 3 Diga el nombre del vídeo o una palabra clave.
- 4 Los vídeos que coincidan con las palabras dichas aparecerán en una lista.
- 5 Toque el vídeo para iniciar su reproducción.



Para buscar un vídeo por categoría

- 1 Toque el botón Menú  → **Categorías**.
- 2 Deslícese por las categorías de la lista y toque la categoría bajo la que aparezca el vídeo.
- 3 Toque el vídeo para iniciar su reproducción.

Para filtrar vídeos por períodos de tiempo diferentes

- 1 En una pantalla de categoría, toque el botón Menú  → **Filtro de tiempo**.
- 2 Seleccione un período de tiempo como, por ejemplo, **Hoy** o **Esta semana**.
- 3 Aparecerán en una lista los vídeos que coincidan con el período de tiempo seleccionado.

Para ver vídeos

- 1 Seleccione un vídeo mostrado en la pantalla de YouTube. El vídeo iniciará su reproducción automáticamente.
- 2 Para controlar la reproducción del vídeo, toque en cualquier punto de la pantalla para ver y utilizar los controles de reproducción.
- 3 Para finalizar la reproducción, toque el botón Atrás  o el botón Página principal .

Para administrar un vídeo

- 1 Al buscar vídeos en una lista, toque y mantenga pulsado un vídeo para abrir el menú de opciones.
Al reproducir un vídeo, toque el botón Menú .
- 2 Puede realizar estas acciones que requieren iniciar sesión en su cuenta de YouTube.

Valorar	Valore el vídeo con estrellas.
Comments	Escriba y envíe sus comentarios acerca del vídeo.
Favorito	Agregue el enlace del vídeo a sus marcadores del navegador.
Compartir	Envíe el enlace web del vídeo a otros por correo electrónico.
Señalar	Si encuentra un vídeo cuya publicación es inadecuada y desea que lo quiten, puede señalar el vídeo para notificárselo al proveedor de servicios.

Android Market

Puede usar Android Market para descargar e instalar aplicaciones y juegos en el dispositivo.



NOTA: es posible que las aplicaciones descargadas desde Android Market no soporten la orientación de pantalla automática a modo vertical u horizontal.

Para abrir Android Market

- 1 Toque el botón Aplicación  → Market .
- 2 Siga las instrucciones de la pantalla para crear una cuenta de Google si no tiene una, o inicie sesión con la cuenta si ya tiene una. Para obtener más información, ver Configuración de su cuenta Google.



NOTA: sáltese el paso 2 si ya ha iniciado sesión en la cuenta de Google.

- 3 Toque el botón **Aceptar** después de leer y aceptar las **Condiciones de servicios de Android Market**.

4 Se abre la pantalla de Android Market.



-
- 1
- Toque la ficha **Aplic.** para ver las categorías de aplicaciones. Todas las aplicaciones disponibles para descarga están ordenadas por estas categorías.
 - Toque la ficha **Juegos** para ver las categorías de juegos. Todos los juegos disponibles para descarga están ordenados por estas categorías.
-
- 2
- La pantalla Market muestra aquí categorías de aplicaciones conocidas para acceder directamente a ellas.
-
- 3
- Se abre la pantalla de Market con aplicaciones destacadas para su acceso directo.
-
- 4
- Muestra la valoración del usuario sobre el artículo y si es gratuito o requiere ser comprado.
-
- 5
- Toque las fichas Descargas para ver las descargas.
-
- 6
- Toque esta opción para buscar en Android Market aplicaciones o juegos.
-

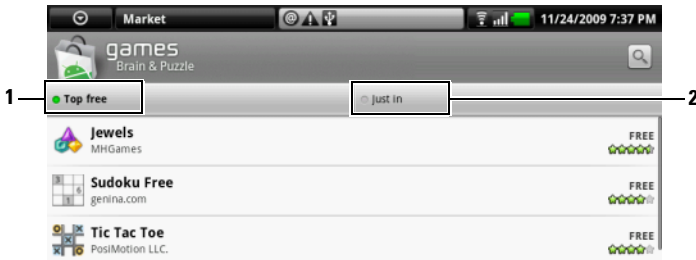

Cuando está seleccionada una categoría, toque, por ejemplo, la ficha **Juegos**→ **Inteligencia y puzzles**:



-
- 1 Toque **Gratis destacados** para ordenar los elementos por valoración.
 - 2 Toque **Novedad** para ordenar por fecha.
-



Para descargar e instalar una aplicación o un juego

- 1 Deslícese por la lista de aplicaciones o juegos para buscar el que desee.
- 2 Toque la aplicación o el juego que desee descargar e instalar.
- 3 En la pantalla de detalles de aplicación, puede leer la introducción a la aplicación o el juego, comentarios y valoraciones de los usuarios e información del desarrollador.

 **NOTA:** toque el botón **Menú**  y seleccione **Seguridad** para ver las funciones o los datos a los que puede acceder en su dispositivo.

- 4 En la pantalla de detalles de aplicación, toque **Instalar** para iniciar la descarga e instalación. La pantalla de descarga de la aplicación mostrará el progreso de la descarga.

 **NOTA:** si la aplicación requiere acceso a alguno de los datos o las funciones del dispositivo, Market le informará de aquello a lo que puede acceder la aplicación. Toque el botón **Aceptar** para iniciar la descarga y la instalación.

 **NOTA:** durante la instalación, aparecerá el icono  en el área de notificaciones de la barra de estado. Toque el área de notificaciones de la barra de estado para abrir el panel **Notificaciones** y comprobar el progreso de la descarga.

 **NOTA:** para detener la descarga de una aplicación, toque **Cancelar descarga** en la pantalla de descarga de la aplicación.

- 5 Una vez se haya descargado e instalado la aplicación en el dispositivo, el icono de descarga  aparecerá en el área de notificaciones de la barra de estado.

Para abrir una aplicación o un juego

En la pantalla de Market:

- 1 Toque la ficha **Descargas** en la pantalla de Market.
- 2 Toque la aplicación instalada de la lista.
- 3 Toque el botón **Abrir**. Se empezará a ejecutar la aplicación seleccionada.

En el menú de aplicaciones principal:

- 1 Toque el botón **Aplicación** .
- 2 Toque el icono de la aplicación.

Desde la barra de estado:

- 1 Toque el área de notificaciones de la barra de estado en donde aparece el icono de descarga  para señalar una aplicación recientemente descargada.
- 2 Toque el nombre de la aplicación que desea abrir.

Para desinstalar una aplicación o un juego

- 1 En la pantalla de descargas, toque la aplicación que desea desinstalar.
- 2 Toque **Desinstalar**.
- 3 Una vez finalizada la desinstalación, podrá seleccionar la razón para quitar la aplicación.

Amazon MP3

Toque el botón Aplicación  →  Amazon MP3.

El descargador de Amazon le permite examinar, buscar, descargar, comprar y reproducir música MP3 de la tienda Amazon MP3.

 **NOTA:** es necesaria una conexión inalámbrica WiFi para descargar música; sin embargo, buscar y escuchar se pueden realizar con una red móvil 3G.



1 Toque una categoría deseada para ver los álbumes disponibles o las canciones que contengan.

2 Escriba el nombre de una canción o un artista que esté buscando.

 **NOTA:** las descargas de música pueden requerir una compra.

 **NOTA:** para descargar un álbum o una pista, toque el botón de precio final situado en el extremo derecho de la entrada del álbum o la pista.



 **NOTA:** para escuchar un clip de muestra, toque la entrada de la pista. Si desea detener la reproducción, toque el botón para detener la reproducción situado en el extremo izquierdo de la entrada.

 **NOTA:** para obtener detalles sobre cómo utilizar Amazon MP3, toque el botón Menú  → Ayuda, o visite Amazon.com/Help.

SugarSync

SugarSync es un servicio basado en web que le permite sincronizar, realizar copias de seguridad, acceder y compartir los archivos de cualquier dispositivo u ordenador que esté conectado a su cuenta de SugarSync a través de Internet.

Para configurar una cuenta de SugarSync

- 1 En su dispositivo u ordenador, regístrese en el plan gratuito de 2 GB de SugarSync especificando su dirección de correo electrónico y su contraseña.
- 2 Haga clic en un enlace de autenticación que SugarSync le envía por correo electrónico.
- 3 Descargue e instale la aplicación cliente de SugarSync en un ordenador que desee sincronizar.
- 4 En el dispositivo, toque el botón Aplicación  → SugarSync  para iniciar la aplicación SugarSync.
- 5 Inicie sesión en su cuenta de SugarSync en su dispositivo. Si desea acceder a la cuenta desde el sitio web de SugarSync, toque **Navegador** , vaya a sugarsync.com, e inicie sesión en la cuenta de SugarSync de la página de inicio de SugarSync.
- 6 SugarSync sincroniza automáticamente los archivos del dispositivo y de las carpetas **Escritorio** y **Documentos** del ordenador sincronizado.

Para ver los archivos sincronizados



- 1 Toque esta opción para examinar las carpetas y los archivos de su cuenta de SugarSync y de los dispositivos sincronizados.
- 2 El **Maletín mágico** es una carpeta que proporciona una forma rápida de sincronizar los archivos de todos sus dispositivos sincronizados. Todos los cambios de archivo que realice en el Maletín mágico se duplicarán instantáneamente en todos sus dispositivos y ordenadores sincronizados.
- 3 Toque **Mi Dell Streak** para acceder a todas las carpetas y los archivos almacenados en su dispositivo Streak.
- 4 Toque esta opción para examinar carpetas y archivos de las carpetas Escritorio y Documentos de un ordenador sincronizado.
- 5 Utilice **Archivo web** para realizar copia de seguridad de los archivos que no necesite actualizar con frecuencia y para almacenarlos.
- 6 Con la carpeta **Compartidos**, puede invitar a que los amigos vean y editen los archivos que comparte aquí. Los cambios realizados se actualizarán instantáneamente en dicha carpeta.
- 7 La carpeta **Fotos** contiene las últimas fotos tomadas con su dispositivo.

Para actualizar un archivo desde su dispositivo Streak

- 1 En la pantalla de SugarSync, seleccione una carpeta o un ordenador sincronizados en el que desee cargar un archivo.
- 2 Toque el botón Menú  → Cargar archivo local....







NOTA: para obtener información detallada sobre cómo utilizar SugarSync, visite sugarsync.com/Help Center, o en la aplicación SugarSync, seleccione **Maletín mágico** → **Sample Documents** (Documentos de muestra) → **SugarSync Quick Start Guide.pdf** o **SugarSync User's Guide.pdf**.

Personalización de Dell™ Streak



Con el menú **Configuración**, puede personalizar la forma en que funciona el dispositivo para adaptarlo a sus necesidades personales.

Para cambiar la configuración de la pantalla

- 1 Toque el botón **Página principal**  → botón **Menú**  → **Configuración** → **Sonido y pantalla**.
- 2 Desplácese por el menú para utilizar las opciones agrupadas bajo la barra **Configuración de visualización** y, a continuación, toque la opción deseada.
- 3 Muévase por la lista para encontrar y tocar el elemento deseado.
- 4 Para activar un valor, toque la opción para seleccionar la casilla de verificación ; para desactivar un valor, toque la opción del valor para eliminar la marca de la casilla de verificación .

Orientación	De forma predeterminada, la pantalla cambiará la orientación a horizontal o vertical a medida que gira el dispositivo.
Animación	Configure el dispositivo para que reproduzca una animación para abrir y cerrar ventanas.
Brillo	<ul style="list-style-type: none">• Brillo automático: seleccione esta función para dejar que el dispositivo ajuste el brillo de la pantalla automáticamente en función de las condiciones de luz del entorno.• Para ajustar manualmente el brillo de la pantalla:<ol style="list-style-type: none">1 Arrastre el deslizador de brillo horizontalmente o toque la parte deseada para aumentar o disminuir la barra amarilla. Cuanto más a la derecha esté la barra amarilla, más brillante será la pantalla.2 Toque Aceptar para confirmar el ajuste.





Tiempo de espera de la pantalla

- Establezca cuánto tiempo permanecerá activa la pantalla tras la última operación. Desplácese por las opciones y toque un período de tiempo de espera preferido; para desactivar esta característica, seleccione **No agotar tiempo de espera**.
- La pantalla se desactiva y bloquea automáticamente después de que haya transcurrido el tiempo de espera de inactividad seleccionado aquí.
- Para activar y desbloquear la pantalla pulse  y, a continuación, toque el botón Menú .

NOTA: si selecciona **Ningún tiempo de espera**, la pantalla permanecerá activa de forma indefinida y la energía de la batería se consumirá rápidamente.





NOTA: si **Configuración** → **Seguridad y ubicación** → **Patrón de desbloqueo de la pantalla** está activado, deberá dibujar el patrón de desbloqueo para desbloquear la pantalla. Ver **Protección de los datos del dispositivo** con un patrón de desbloqueo de pantalla para obtener detalles.





Para cambiar la configuración de sonido y tono

- 1 Toque el botón **Página principal**  → botón **Menú**  → **Configuración** → **Sonido y pantalla**.
- 2 Utilice las opciones agrupadas en la barra **Configuración de sonido** y, a continuación, toque la opción deseada.
- 3 Muévase por la lista para encontrar y tocar el elemento deseado.
- 4 Para activar un valor, toque la opción para seleccionar la casilla de verificación ; para desactivar un valor, toque la opción del valor para eliminar la marca de la casilla de verificación .

Modo Silencioso	Silencie todo salvo alarmas, música y vídeos. NOTA: si está activado el modo Silencioso , sólo podrá ajustar Volumen de los medios y Vibración del teléfono .
Volumen del timbre	Ajuste el volumen del timbre de las llamadas entrantes y las notificaciones. 1 Para ajustar el volumen del timbre de las llamadas entrantes, arrastre el deslizador Volumen de llamada entrante horizontalmente y toque la parte deseada para aumentar o disminuir el volumen. 2 Si desea establecer un volumen diferente para las notificaciones, toque Utilizar el volumen de las llamadas entrantes para las notificaciones y elimine la marca de su casilla de verificación. A continuación, ajuste el volumen de la misma forma. 3 Toque Aceptar para confirmar el ajuste.
Volumen de los medios	Ajuste el volumen para la reproducción de música y vídeo. 1 Arrastre el deslizador Volumen de los medios horizontalmente o toque la parte deseada para aumentar o disminuir el volumen. 2 Toque Aceptar para confirmar el ajuste.
Tono de llamada del teléfono	Seleccione un tono de llamada deseado para las llamadas entrantes.
Vibración del teléfono	Establezca el dispositivo en vibración para las llamadas entrantes.
Sonido de notificación	Seleccione este elemento para activar el sonido de notificación.
Tono de notificaciones	Seleccione un tono deseado para las notificaciones.
Tonos de toque audibles	Puede oír un tono al marcar mediante el teclado de marcación de la pantalla.
Selección audible	Puede oír un tono al tocar la pantalla para seleccionar elementos.
Háptica	El dispositivo vibra al tocar los botones o cuando se producen interacciones específicas con el dispositivo.
Notificaciones de tarjeta SD y USB	Puede oír un tono al desmontar la tarjeta SD e insertar el cable USB.



Para establecer manualmente la fecha, la hora y la zona horaria

- 1 Toque el botón Página principal  → botón Menú  → Configuración → Fecha y hora.
- 2 Toque una opción deseada.
- 3 Muévase por la lista para encontrar y tocar el elemento deseado.
- 4 Para activar un valor, toque la opción para seleccionar la casilla de verificación  ; para desactivar un valor, toque la opción del valor para eliminar la marca de la casilla de verificación  .

Automático	El dispositivo muestra automáticamente la fecha, la zona horaria y la hora proporcionadas por la red.
Establecer fecha	<ol style="list-style-type: none">1 Toque o toque y manténgase sobre  o  para ajustar el día, el mes y el año; también puede tocar el día, el mes o el año para escribir una fecha con el teclado de la pantalla.2 Toque Establecer para confirmar la fecha.
Establecer zona horaria	Seleccione una ciudad o región que represente la zona horaria de su dispositivo. Toque el botón Menú  para ordenar la lista de zonas horarias alfabéticamente o por zona horaria.
Establecer hora	<ol style="list-style-type: none">1 Toque o toque y manténgase sobre  o  para ajustar la hora y el minuto; también puede tocar la hora y el minuto para escribir una hora con el teclado de la pantalla.2 Toque el botón AM/PM si utiliza el formato de 12 horas.3 Toque Establecer para confirmar la hora.
Usar formato de 24 horas	Desactive la casilla de verificación de esta función si desea ver la hora en formato de 12 horas.
Seleccionar el formato de fecha	Seleccione un formato usado para visualizar la fecha en la barra de estado.

Para seleccionar un idioma

Establezca el idioma del texto de la pantalla.

- 1 Toque el botón Página principal  → botón Menú  → Configuración → Idioma y teclado → Seleccionar país.
- 2 Seleccione un idioma de su elección en la lista que aparece.

Protección de Dell™ Streak



Protección de los datos del dispositivo con un patrón de desbloqueo de pantalla

Puede proteger los datos del dispositivo frente al acceso no autorizado bloqueando la pantalla táctil con un patrón de desbloqueo de pantalla. Una vez activado el patrón de desbloqueo y bloqueada la pantalla, deberá dibujar el patrón de desbloqueo correcto para desbloquear la pantalla.

Si no consigue dibujar el patrón de desbloqueo correcto en la pantalla después de cinco veces consecutivas fallidas, se le pedirá que espere 30 segundos antes de poder intentarlo de nuevo. Si no consigue recordar su patrón de desbloqueo de pantalla, siga estos pasos para desbloquear la pantalla:

- 1 Toque **¿Olvidaste el patrón?**.
- 2 Cuando se le solicite, inicie sesión en el sitio web de Google con su nombre y contraseña de cuenta de Google.
- 3 Dibuje un nuevo patrón de desbloqueo de pantalla, tal como se describe en **Para crear un patrón de desbloqueo de pantalla**.
- 4 Si no consigue obtener un nuevo patrón de desbloqueo siguiendo los pasos anteriores, visite support.dell.com.

Para crear un patrón de desbloqueo de pantalla

- 1 Toque el botón de la pantalla principal  → botón Menú  → Configuración → Seguridad y ubicación → Conf. patrón de desbloqueo.
- 2 Lea las instrucciones de la pantalla y, a continuación, toque **Siguiente**.

- 3 Puede tocar el botón Menú  para examinar el ejemplo animado de cómo dibujar un patrón. A continuación, toque **Aceptar**.

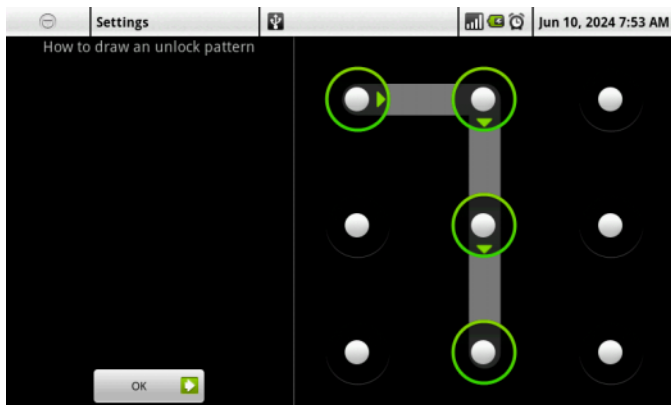

- 4 Arrastre el dedo para dibujar el patrón de desbloqueo conectando al menos cuatro puntos en dirección vertical, horizontal y/o diagonal. Cuando haya dibujado el patrón, retire el dedo de la pantalla.



 **NOTA:** debe mover rápidamente el dedo por la pantalla para crear el patrón y no tocar puntos individuales.

- 5 El dispositivo registra el patrón si está correctamente dibujado. Toque **Continuar**.

- 6 Dibuje el patrón de nuevo cuando se le solicite y, a continuación, toque **Confirmar**.

 **NOTA:** para cambiar el patrón de desbloqueo de pantalla, deberá dibujar el patrón anterior antes de seguir con los pasos 4 a 6 para dibujar uno nuevo.

Para activar o desactivar el patrón de desbloqueo de pantalla y cambiar la configuración relacionada

- 1 Toque el botón de la pantalla principal  → botón Menú  → **Configuración** → **Seguridad y ubicación** → **Requerir un patrón**.
- 2 Para activar un valor, toque la opción para seleccionar la casilla de verificación ; para desactivar un valor, toque la opción del valor para eliminar la marca de la casilla de verificación .

Requerir un patrón	Seleccione o desactive la casilla de verificación Requerir un patrón para activar o desactivar el patrón de desbloqueo de pantalla.
Usar patrón visible	Elimine la marca de la casilla de verificación Usar un patrón visible si no desea que las líneas del patrón de desbloqueo aparezcan en la pantalla al dibujarlo.
Usar retroalim. táctil	Desactive esta opción si no desea que el dispositivo le ofrezca retroalimentación táctil al dibujar el patrón de desbloqueo.

Proteja la tarjeta SIM con la contraseña de bloqueo de SIM

Puede proteger su tarjeta SIM del uso no autorizado con un número de identificación personal (PIN). Después de activar un PIN para bloquear la SIM, deberá escribir el PIN cada vez que encienda el dispositivo para desbloquear la SIM.





NOTA: la tarjeta SIM quedará permanentemente bloqueada si escribe el PIN incorrecto tres veces consecutivas. Entonces deberá introducir la Clave de desbloqueo personal (PUK) para desbloquear la tarjeta SIM. Póngase en contacto con su proveedor de servicios para obtener el número PUK.





NOTA: podrá realizar llamadas de emergencia sin desbloquear la SIM.

Para activar el PIN de la tarjeta SIM

- 1 Toque el botón de la pantalla principal  → botón Menú  → Configuración → Seguridad y ubicación → Conf. bloqueo de tarjeta SIM → Bloquear la tarjeta SIM.
- 2 Escriba el PIN de la tarjeta SIM utilizando el teclado de la pantalla y, a continuación, toque **Aceptar**.

Para cambiar el PIN de la tarjeta SIM

- 1 Toque el botón de la pantalla principal  → botón Menú  → Configuración → Seguridad y ubicación → Conf. bloqueo de tarjeta SIM → Cambiar el PIN de SIM.
- 2 Escriba el PIN antiguo de la tarjeta SIM con el teclado de la pantalla y, a continuación, toque **Aceptar**.
- 3 Escriba el nuevo PIN de la tarjeta SIM y, a continuación, toque **Aceptar**.
- 4 Vuelva a escribir el nuevo PIN de la tarjeta SIM y, a continuación, toque **Aceptar**.

Aplicaciones

Cámara



El dispositivo dispone de una cámara de 5,0 megapíxeles con función de enfoque automático que le permite capturar y compartir fotos y vídeos de alta calidad.



NOTA: antes de utilizar la aplicación de la cámara, deberá instalar una tarjeta microSD en el dispositivo. Todas las fotos y los vídeos que capture con la cámara del dispositivo se almacenan en la tarjeta microSD. Para obtener más información sobre cómo instalar una tarjeta microSD en el dispositivo, ver [Instale la tarjeta microSD](#).

Para iniciar la cámara en modo de imagen

Realice uno de los siguientes pasos:

- Mantenga presionado el botón de cámara .
- Toque el botón Aplicación  → Cámara .

Controles de la cámara

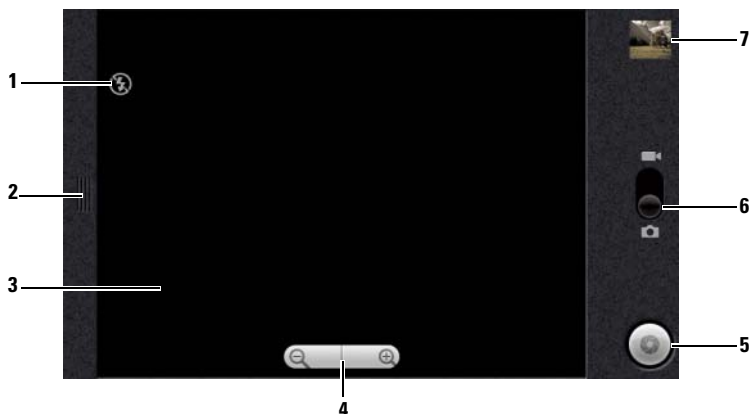

1 Indicador de configuración de la cámara: modo Flash desactivado, por ejemplo.

2 Tóquelo o arrástrelo para que aparezca la configuración de la cámara.

3 Pantalla del visor.

4 **1** Para que aparezcan los controles de zoom, toque en cualquier parte del visor.
2 Toque + o - para acercar o alejar la imagen del visor.

5 • Botón del obturador de la pantalla.



• Para hacer una foto:

1 Enfoque sobre el objeto de la pantalla del visor.

2 Para iniciar el modo de enfoque automático, pulse hasta la mitad el botón de la cámara  y manténgalo presionado, o toque y mantenga pulsado el botón del obturador de la pantalla.

3 Toque el botón del obturador de la pantalla o presione completamente el botón de la cámara  y suéltelo para captar la fotografía.



NOTA: para conseguir un enfoque óptimo, por ejemplo en una toma de cerca, pulse hasta la mitad el botón de la cámara y manténgalo presionado  para usar el modo de enfoque automático. A continuación, sin soltar  presiónelo nuevamente para tomar la foto.

6 Arrastre este conmutador de la pantalla para cambiar entre el modo de cámara para realizar fotografías y el modo de cámara de video para grabar vídeos.

7 Toque la vista en miniatura de la última foto tomada y adminístrela.

Para administrar fotografías

Después de realizar una foto, utilice estos controles para administrarla.

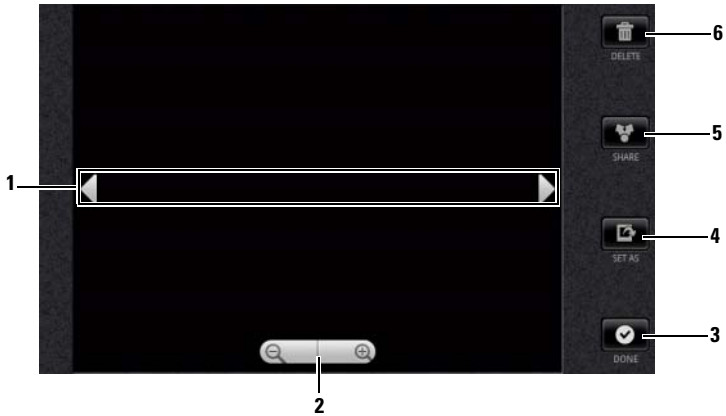

1 Toque las flechas para ver la foto siguiente o anterior.

2 Tóquelo para acercar o alejar la imagen.

NOTA: también puede puntear cualquier parte del marco de la imagen para cambiar entre los estados alejarse y acercarse. Después de acercar una imagen, puede arrastrarla a la parte deseada.

3 Tóquelo para volver al visor de la cámara.

4 Tóquelo para establecer la imagen como:

- Id. visual de llamada entrante del contacto.
- Papel tapiz de la pantalla de la página principal. Arrastre y mueva el marco para recortar la parte deseada como papel tapiz.

5 Toque este botón para elegir entre las siguientes tareas:

- Seleccione **Bluetooth** para enviar la foto a otro dispositivo Bluetooth vinculado.
- Envíe la foto utilizando la mensajería o el correo electrónico, o cargue la foto en Facebook, Picasa y Twitter para que sus amigos la vean.

6 Tóquelo para eliminar la foto del dispositivo.

Configuración adicional de fotografías

Toque el botón Menú .

Girar	Gire la imagen en el sentido de las agujas del reloj o en el sentido inverso.
Recortar	Mueva y arrastre el marco de recorte para marcar el área que desea recortar, y toque a continuación el botón Guardar para recortar y guardar la foto.
Detalles	Vea el nombre, el tamaño de archivo, la resolución y la fecha de captura de la foto.
Mostrar en Maps	Cargue la foto en su ubicación actual de Google Maps. La gente podrá ver su foto cuando navegue por su ubicación utilizando Google Maps.

Para iniciar el modo de cámara de vídeo

Toque el botón Aplicación  → Cámara de vídeo .

Controles de la cámara de vídeo

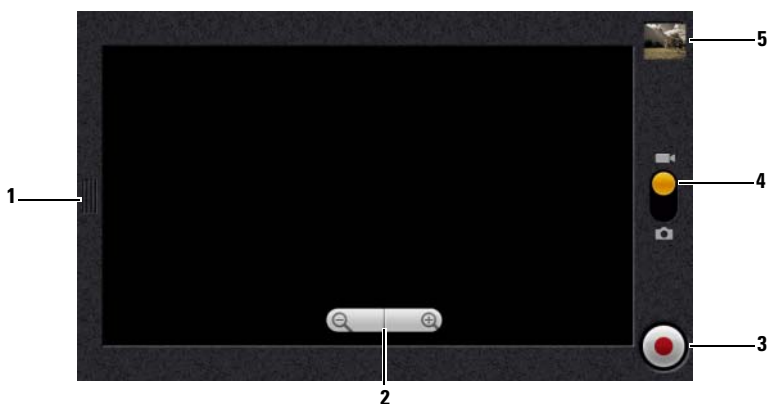



- 1 Tóquelo o arrástrelo para que aparezca la configuración de la cámara de vídeo.
- 2 1 Para que aparezcan los controles de zoom, toque en cualquier parte del visor.
2 Toque + o - para acercar o alejar la imagen del visor.
- 3 Para iniciar o detener la grabación, toque este botón de grabación de vídeo de la pantalla o pulse el botón de la cámara .

-
- 4 Arrastre este conmutador de la pantalla para cambiar entre el modo de cámara para realizar fotografías y el modo de cámara de vídeo para grabar vídeos.
-
- 5 Toque la vista en miniatura del último vídeo capturado para reproducir y administrar el vídeo.
-

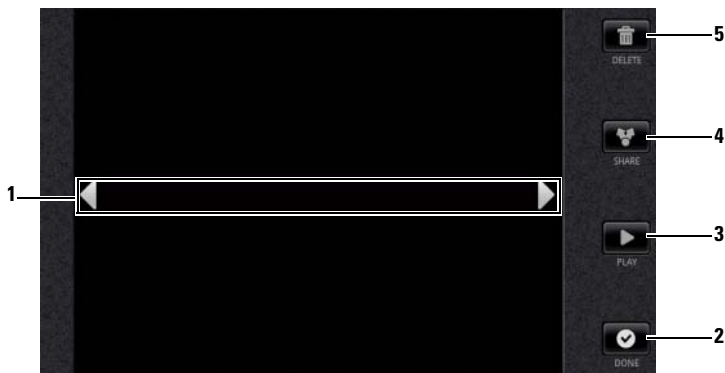
Para administrar vídeos





-
- 1 Toque las flechas para ver el vídeo siguiente o anterior.
-
- 2 Tóquelo para volver al visor de la cámara de vídeo.
-
- 3 Tóquelo para iniciar la reproducción de vídeo. Para controlar la reproducción:
 - Toque el botón  para hacer una pausa y el botón  para reanudar la reproducción.
 - Toque o arrastre la barra de progreso de reproducción amarilla para rebobinar o avanzar.
-
- 4 Toque este botón para elegir entre las siguientes tareas:
 - Seleccione **Bluetooth** para enviar el vídeo a otro dispositivo Bluetooth vinculado.
 - Envíe el vídeo a alguien que utilice mensajería, su correo electrónico de Exchange o cuenta de Gmail.
 - Seleccione **YouTube** para cargar el vídeo en el sitio web de transmisión de vídeo YouTube, donde los usuarios podrán ver el vídeo publicado. Para cargar vídeos en YouTube, debe primero iniciar sesión en su cuenta de YouTube.
-
- 5 Tóquelo para eliminar el vídeo del dispositivo.
-

Copia de archivos en y de la tarjeta microSD

Los archivos del dispositivo se almacenan en la tarjeta microSD. Para intercambiar fotos, vídeos, música y otros archivos entre el dispositivo y un ordenador, utilice la tarjeta microSD como unidad USB conectando el dispositivo a un ordenador con el cable USB incluido.

Para establecer la tarjeta microSD como unidad USB

- 1 Conecte el dispositivo al ordenador enchufando el conector de 30 patas al dispositivo y el conector USB al puerto USB del ordenador.
- 2 El banner **Conectado al USB** parpadea en la barra de estado y, a continuación, aparece el icono de notificación de USB  en el área de notificación de la barra de estado.
- 3 Toque el área de notificación donde aparece .
- 4 En el menú de notificaciones que se abre, toque **Conectado al USB**.
- 5 En la ventana del diálogo emergente, toque el botón **Montar**.
- 6 Abra la ventana **Mi PC** de su ordenador para localizar una unidad extraíble que sea la tarjeta microSD instalada en el dispositivo. A continuación, copie los archivos deseados, como de música o imágenes de otra unidad/carpeta en la unidad extraíble, o viceversa.

Para apagar el almacenamiento USB

El dispositivo no reconocerá la tarjeta microSD cuando la tarjeta se esté utilizando como unidad USB. No podrá utilizar las aplicaciones del dispositivo que impliquen guardar o recuperar archivos en la tarjeta microSD, caso de la cámara o el reproductor de música. Es necesario apagar el almacenamiento USB para que el dispositivo reconozca la tarjeta microSD cuando el dispositivo esté conectado a un ordenador.

Para apagar la función de almacenamiento USB:

- 1 Toque el área de notificaciones de la barra de estado para abrir el menú de notificaciones.
- 2 Toque **Apagar el almacenamiento USB** → **Apagar**.

Para quitar la tarjeta microSD

- 1 Mantenga presionado el botón de encendido  y toque a continuación la opción **Apagar** para apagar el dispositivo.
- 2 Retire la cubierta posterior.
- 3 Deslice la tarjeta microSD hacia fuera para sacarla de la ranura del dispositivo.

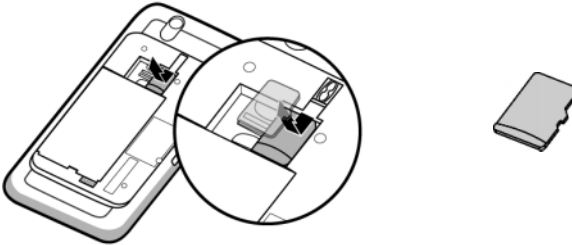



Bluetooth®

Bluetooth es una tecnología de comunicación inalámbrica de corto alcance que permite a su dispositivo conectarse a través de una red inalámbrica a otros dispositivos con Bluetooth activado para el intercambio de datos.

Bluetooth funciona en el dispositivo de tres modos diferentes:



Encendido	Bluetooth está encendido. El dispositivo está activado para detectar dispositivos Bluetooth dentro del alcance, pero estos no lo encontrarán.
Visible	Bluetooth está encendido y otros dispositivos Bluetooth pueden detectar su dispositivo.
Apagado	Bluetooth está apagado. El dispositivo no puede enviar ni recibir datos mediante Bluetooth.

Para encender Bluetooth y hacer que el dispositivo se pueda detectar

- 1 Toque el botón **Página principal**  → botón **Menú**  → **Configuración** → **Configuración inalámbrica y redes**.
- 2 Seleccione la casilla de verificación **Bluetooth** para encender Bluetooth. El icono de Bluetooth  aparece en la barra de estado.

- 3 Toque **Configuración de Bluetooth** y seleccione la casilla de verificación **Visible** para que el dispositivo pueda ser reconocido por otros dispositivos Bluetooth cercanos.

Para vincular y conectar un auricular Bluetooth

- 1 Toque el botón Página principal  → botón Menú  → **Configuración** → **Configuración inalámbrica y redes** → **Configuración de Bluetooth**.
- 2 Toque y seleccione la casilla de verificación **Bluetooth**. El dispositivo empezará a buscar los dispositivos Bluetooth dentro del alcance y mostrará todos los dispositivos detectados bajo el banner **Dispositivos de Bluetooth**.



 **NOTA:** para detectar más dispositivos, toque **Explorar dispositivos**.

- 3 Para iniciar una conexión con un dispositivo, toque el nombre del dispositivo.
- 4 Puede que se le solicite que introduzca una contraseña de autenticación. Escriba la misma contraseña en ambos dispositivos, o especifique la suministrada por el fabricante del dispositivo. Asegúrese de leer la documentación del dispositivo vinculado para comprobar si requiere una contraseña predeterminada.
- 5 Cuando la vinculación se haya realizado satisfactoriamente, aparecerá **Vinculado pero no conectado** bajo el dispositivo vinculado.
- 6 Toque el dispositivo vinculado para iniciar la conexión. Cuando el dispositivo vinculado se haya conectado satisfactoriamente al dispositivo, el icono de Bluetooth conectado  aparecerá en la barra de estado.



 **NOTA:** para realizar y recibir llamadas o escuchar música mediante un auricular Bluetooth, vincúlelo primero con el dispositivo.

 **NOTA:** la vinculación es un proceso que se realiza una sola vez. Una vez el dispositivo se vincule correctamente con otro dispositivo, su dispositivo reconocerá dicho dispositivo sin necesidad de volver a introducir la contraseña.



Para finalizar una conexión Bluetooth

- 1 Toque el botón Página principal  → botón Menú  → Configuración → Configuración inalámbrica y redes → Configuración de Bluetooth.
- 2 Toque y mantenga pulsado el nombre de un dispositivo conectado.
- 3 Toque **Desconectar** en el menú emergente que aparece.



Para terminar una relación de vinculación

- 1 Toque el botón Página principal  → botón Menú  → Configuración → Configuración inalámbrica y redes → Configuración de Bluetooth.
- 2 Mantenga pulsado el nombre de un dispositivo vinculado.
- 3 Toque **Desvincular** en el menú emergente que aparece para borrar toda la información de vinculación con dicho dispositivo. Tendrá que introducir de nuevo la contraseña si desea restaurar una conexión Bluetooth con dicho dispositivo.

Para cambiar el nombre Bluetooth del dispositivo

- 1 Asegúrese de haber encendido Bluetooth en el dispositivo ( indica en la barra de estado que Bluetooth está activado).
- 2 Toque el botón Página principal  → el botón Menú  → Configuración → Configuración inalámbrica y redes → Configuración de Bluetooth → Nombre del dispositivo.
- 3 Introducir un nombre para identificar el dispositivo al conectarse mediante Bluetooth.
- 4 Toque **Aceptar**.

Galería

Toque el botón Aplicación  → Galería .

La aplicación Galería no sólo muestra las fotos y los vídeos almacenados en su tarjeta microSD sino también aquellas cargadas en el álbum web de Picasa de la cuenta de Gmail con la que haya iniciado sesión en su dispositivo.

 **NOTA:** antes de ejecutar la aplicación Galería, asegúrese de que haya instalada una tarjeta microSD que contenga archivos multimedia en el dispositivo. Todas las fotos y los vídeos que capture con la cámara del dispositivo se almacenan en la tarjeta microSD. Para obtener más información sobre cómo instalar una tarjeta microSD en el dispositivo, ver [Instale la tarjeta microSD](#).

Para compartir o eliminar álbumes

Todos los vídeos y fotos se agrupan en álbumes separados como miniaturas superpuestas, según sus fechas, orígenes o carpetas en las que estén almacenados. Por ejemplo, las fotos tomadas utilizando la cámara del dispositivo se agrupan como **Cámara** y las fotos descargadas se agrupan como **Descarga**.





Miniaturas superpuestas a modo de un solo álbum.

- 1 Toque y mantenga pulsado un álbum hasta que aparezca la casilla de verificación .
 - 2 Toque más álbumes para seleccionarlos si desea realizar la misma tarea para dichos álbumes.
- Para publicar el álbum seleccionado en Picasa, o enviarlo mediante Bluetooth, mensajería o Gmail, toque **Compartir**.
 - Para eliminar el álbum, toque **Eliminar**.



Para examinar miniaturas de fotos o vídeos

- 1 Toque un álbum para ver las miniaturas de todas las fotos y los vídeos que contenga.
- 2 Para examinar las miniaturas:
 - Toque o arrastre  para ver todas las miniaturas en la vista de cuadrícula, o agruparlas por fecha como miniaturas superpuestas.



- Cuando las miniaturas se ven en la vista de cuadrícula, arrastre  o toque las flechas para moverlas horizontalmente, hasta que se encuentre la miniatura deseada.
- 3 Para seleccionar una miniatura, tóquela y manténgala pulsada hasta que aparezca ; toque más miniaturas, si fuera necesario.
- Para publicar una imagen o un vídeo seleccionados en Twitter, Picasa, Facebook, YouTube, o enviarlo mediante Bluetooth, mensajería o correo electrónico, toque **Compartir**.
- Para eliminar una foto o un vídeo seleccionados, toque **Eliminar**.
- Para establecer una foto como papel tapiz de la pantalla de la página principal, toque **Más**→ **Definir como**→ **Papel tapiz**.
- Para establecer una imagen como Id. fotográfica del contacto, toque **Más**→ **Definir como**→ **Icono de contacto**.

Para ver una foto completa

Toque la miniatura de la foto deseada para verla en pantalla completa.

- Muévase por la foto para ver la siguiente o la anterior.
- Para que aparezcan los controles de visualización de la foto, toque en cualquier sitio de la foto, o toque  dos veces.
- Para acercar o alejar la foto, puede:
 - Toque .
 - Pellizque la foto con dos dedos y, a continuación, separe los dedos para agrandar la imagen, o acérquelos para reducir la foto.
 - Para acercar o alejar una determinada área de la foto, toque el área dos veces.
 - Cuando la vista de una foto se agranda, mueva o arrastre la foto agrandada por la pantalla hasta que aparezca la parte requerida.

Para reproducir un vídeo



- 1 Toque una miniatura de vídeo para iniciar la reproducción del vídeo.
- 2 Para controlar la reproducción, utilice estos controles situados bajo la pantalla de visualización:
 - Toque el botón  para hacer una pausa y el botón  para reanudar la reproducción.
 - Toque o arrastre la barra de progreso de reproducción amarilla para rebobinar o avanzar el vídeo.

Música



NOTA: la aplicación Música sólo reproduce archivos de audio guardados en la tarjeta microSD del dispositivo. Antes de abrir Música, asegúrese de que los archivos de audio necesarios se hayan copiado en la tarjeta microSD del dispositivo.

Para abrir Música

Toque el botón Aplicación  → Música .

La pantalla Música se abre para mostrar los álbumes **Añadidos recientemente**, **Muestras al azar** y **Los que más has reproducido**. Puede deslizarse por la pantalla para ver su categoría de álbum deseada.

Todos los archivos de música disponibles en el dispositivo se agrupan en estas categorías: **Álbumes**, **Artistas**, **Géneros**, **Listas de reproducción** y **Canciones**.

Para seleccionar una canción

- 1 Toque un álbum o una categoría para ver la lista que incluye.
- 2 Dentro de una categoría, muévase por la lista hasta encontrar la música que desee reproducir. Por ejemplo, para seleccionar música por artista:
 - a Toque **Artistas**. Se abrirá una lista de artistas en orden alfabético.
 - b Muévase por la lista y toque el nombre de un artista. Una lista muestra las canciones por artista según el nombre del álbum.
 - c Toque un archivo de música para abrir la pantalla de reproducción de música y reproducir la música.

Para controlar la reproducción de música

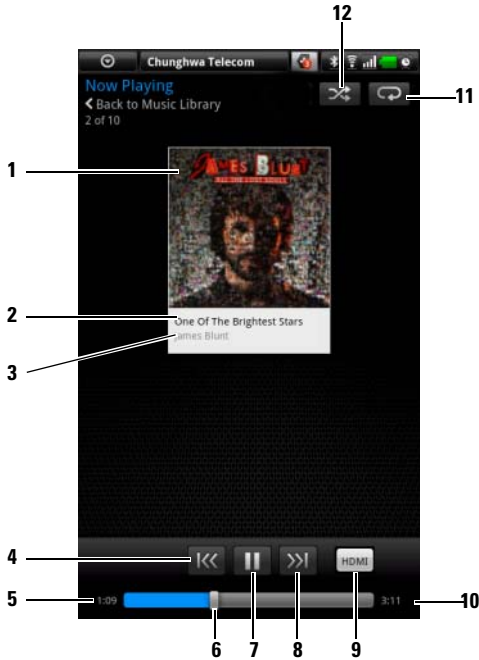

-
- 1 La imagen de portada del álbum si tiene una.



 - 2 El nombre de la canción que se está reproduciendo.



 - 3 El nombre del artista.

 - 4
 - Si la canción se reproduce durante más de cinco segundos, tóquelo para saltar al principio de la canción.
 - Si la canción se reproduce durante menos de cinco segundos, tóquelo para reproducir la canción anterior.

 - 5 El tiempo de reproducción transcurrido.

 - 6
 - Toque la barra de control de reproducción para saltar a cualquier parte de la canción.
 - Arrastre y deslice la barra de control de reproducción hacia adelante para avanzar la canción.
 - Arrastre y deslice la barra de control de reproducción hacia atrás para rebobinar la canción.
-



-
- 7 Toque () para hacer una pausa en la reproducción; toque () para reanudar la reproducción.
-
- 8 Tóquelo para reproducir la siguiente canción.
-
- 9 Tóquelo para activar o desactivar el modo HDMI al conectarse a un dispositivo de salida HDMI.
-
- 10 La duración de la canción.
-
- 11 Tóquelo para moverse por los modos de repetición.
-
- 12 Tóquelo para activar y desactivar el modo de orden aleatorio.
-

 **NOTA:** presione el botón para subir el volumen () o el botón para bajarlo () para ajustar el volumen de la reproducción.

 **NOTA:** en la pantalla Música, toque **Reproducir todas las canciones al azar** para reproducir todas las canciones de la biblioteca en orden aleatorio. La primera canción seleccionada aleatoriamente comenzará a reproducirse.

Para crear una lista de reproducción

- 1 En la pantalla **Música**, toque un álbum o categoría para abrir la lista incluida en el álbum o la categoría.
- 2 Muévase por la pantalla hasta que llegue al álbum, al artista o la canción que desee agregar a la lista de reproducción.
- 3 Toque y mantenga pulsado el álbum, el artista o la canción que desee agregar a la lista de reproducción. Se abre un menú emergente.
- 4 Toque **Agregar álbum/artista/canción a la lista de reproducción...**

 **NOTA:** para agregar un álbum o artista a la lista de reproducción, también puede tocar el álbum o el artista y, a continuación, tocar el botón Menú () → **Agregar álbum/artista a la lista de reproducción...**

- 5 En la ventana **Agregar a la lista de reproducción**, toque **Nueva lista de reproducción**.



 **NOTA:** si desea agregar el artista, el álbum o la canción a una lista de reproducción existente, toque el nombre de la lista de reproducción en el menú de opciones **Agregar a la lista de reproducción**.

- 6 Escriba el nombre de la nueva lista de reproducción en el campo de texto y, a continuación, toque **Crear lista de reproducción**.

Calendario

Utilice el calendario para programar y administrar sus eventos, reuniones y citas.

Para abrir el calendario

Toque el botón Aplicación  → **Calendario** .

Para seleccionar su calendario

- 1 Toque el botón Menú  → **Mis calendarios**.
- 2 Seleccione el calendario que desee utilizar:
 - **Sincronización con PC:** el calendario de Outlook que puede sincronizar con el ordenador mediante Dell PC Suite.
 - Una cuenta de Google en la que haya iniciado sesión en su dispositivo. El calendario de dicha cuenta se puede sincronizar a través de una conexión de datos WiFi o móvil.

Para configurar un evento

- 1 En cualquier vista del calendario, toque el botón Menú  → **Nuevo evento** para abrir la pantalla **Detalles del evento**.
- 2 Escriba el nombre del evento mediante el teclado de la pantalla.
- 3 Si hay un período de tiempo para el evento, toque y escriba la fecha y hora de **Desde** y **Hasta**.
Si el evento es una ocasión especial como un cumpleaños o dura todo un día, establezca la fecha de **Desde** y **Hasta** y, a continuación, seleccione la casilla de verificación **Todo el día**.
- 4 Escriba la ubicación y la descripción del evento.
- 5 Seleccione el calendario que utilizar para este evento.
- 6 Para invitar a sus amigos a unirse a este evento, escriba sus direcciones de correo electrónico en el cuadro de texto **Invitados**. La invitación se les enviará por correo electrónico cuando se haya establecido el evento.



NOTA: el calendario de Sincronización con PC no admite esta función.

- 7 Decida si es un evento periódico en **Repetición** y elija la frecuencia con la que se producirá.
- 8 En **Recordatorios**, establezca la cantidad de tiempo anterior al evento en que deberá aparecer el recordatorio.
- 9 Toque **Listo** y se creará el evento.

 **NOTA:** para configurar rápidamente un evento en la vista de día, semana o mes, toque y mantenga pulsado un intervalo de tiempo vacío → **Nuevo evento**. Se abrirá una nueva pantalla **Detalles del evento** con la fecha y el intervalo de tiempo seleccionados en los campos **Desde** y **Hasta**.

Para ver el calendario

Puede ver el calendario en la vista diaria, semanal, mensual o de agenda.

Para cambiar la vista de calendario, toque el botón Menú  →

Día/Semana/Mes/Agenda.

Mientras visualiza el calendario, puede hacer lo siguiente:

- En las vistas de día o semana, toque un evento para abrir una ventana de vista rápida del evento en la parte inferior de la pantalla.
- Toque la ventana de vista rápida para ver detalles sobre el evento.
- Toque y mantenga pulsado el evento para abrir un menú con opciones para ver, editar o eliminar el evento, o para crear un nuevo evento.

Recordatorios de evento

Si establece un recordatorio para un evento, el icono de evento próximo  aparecerá en el área de notificaciones de la barra de estado cuando llegue la hora del recordatorio.

Para ver, descartar o posponer un recordatorio

- 1 Toque el área de notificaciones de la barra de estado para abrir el menú de notificaciones.
- 2 Toque el nombre del evento próximo para ver el evento.



 **NOTA:** si tiene otros recordatorios de evento pendientes, éstos aparecerán también en la pantalla.



- 3 Toque **Posponer todo** para aplazar todos los recordatorios de evento cinco minutos.
Toque **Descartar todo** para desactivar todos los recordatorios de evento.
Pulse  para conservar los recordatorios pendientes en el área de notificaciones de la barra de estado.

Alarma

El dispositivo puede funcionar como alarma. Puede establecer un máximo de 12 alarmas.

Para abrir la alarma



Toque el botón Aplicación  → **Alarma** .

 **NOTA:** para ocultar la imagen del reloj con la hora actual de la pantalla, toque el botón Menú  → **Ocultar reloj**; para visualizar el reloj con la hora actual, toque el botón Menú  → **Mostrar reloj**.

 **NOTA:** cuando aparezca la imagen de la alarma, tóquela y seleccione un estilo de imagen que prefiera.

Para establecer una alarma

- 1 Toque una de las alarmas disponibles.
- 2 Se abrirá el menú **Establecer alarma** con estos valores:

Activar alarma	Active la alarma que ha establecido en el dispositivo.
Hora	Establezca la hora de alarma. Ajuste la hora tocando  o  o toque los campos de hora y minuto para especificar una hora. Toque AM para cambiar a PM o viceversa; a continuación, toque Establecer cuando haya terminado.
Tono	Seleccione el tono de la alarma.
Vibrar	Seleccione la casilla de verificación si desea que el dispositivo vibre cuando salte la alarma.

Repetir	<p>Seleccione los días que desea que la alarma suene y, a continuación, toque Aceptar.</p> <p>NOTA: si no selecciona ningún día para la alarma, aparecerá Nunca para indicarle que la alarma sólo sonará una vez.</p>
Etiqueta	Dé a la alarma un nombre para un evento especial.



NOTA: en la pantalla **Alarma** también puede agregar una nueva alarma tocando el botón Menú  → **Agregar alarma**.

Para desactivar temporalmente una alarma

En la pantalla **Alarma**, desactive la casilla de verificación de la hora de alarma que desee desactivar.

Para eliminar una alarma



- 1 En la pantalla **Alarma**, toque la hora de alarma que desee eliminar.
- 2 En la pantalla **Establecer alarma**, toque el botón Menú  → **Eliminar alarma**.

Para silenciar todas las alarmas

Puede cambiar la configuración para elegir si la alarma debe sonar cuando el dispositivo esté en modo Silencioso.

- 1 En la pantalla **Alarma**, toque el botón Menú  → **Configuración**.
- 2 Toque **Alarma en modo silencioso** para establecer si la alarma debe sonar cuando el dispositivo esté en modo Silencioso.









Calculadora

- 1 Toque el botón Aplicación  → **Calculadora** . Se abre el panel de calculadora básico.
- 2 Realice los cálculos tocando los botones correspondientes del panel de la calculadora; toque el botón BORRAR para borrar los números o símbolos mostrados.
- 3 Para realizar cálculos avanzados, mueva el panel de la calculadora básico a la izquierda y deje que aparezca el panel avanzado, o toque el botón Menú  → **Panel avanzado**.

Grabadora de sonidos

Abra esta aplicación para grabar voz y sonidos y reproducirlos luego. También puede establecer la grabación como un tono del dispositivo.

 **NOTA:** la grabadora de sonidos sólo admite la grabación en formato amr.

- 1 Toque el botón Aplicación  → **Grabadora de sonidos** .
- 2 Toque  para iniciar la grabación.
- 3 Toque  para finalizar la grabación.
- 4 Toque  para iniciar la reproducción de la grabación; toque  para detener la reproducción.
- 5 Toque **Guardar esta grabación** para guardar la grabación en la tarjeta microSD.
- 6 Para reproducir una grabación de sonidos de nuevo, toque el botón Aplicación  → **Música**  → **Canciones** y, a continuación, seleccione una grabación a reproducir. Para obtener información sobre **Música**, ver **Música**.

Marcación por voz

Toque el botón Aplicación  → **Marcación por voz** .

Con la marcación por voz puede realizar llamadas y ejecutar aplicaciones diciendo comandos de voz que coinciden a su dispositivo.

Siga los ejemplos y las indicaciones de la pantalla para decir los comandos de voz que desencadenarán las acciones necesarias.

Para decir un comando de voz e iniciar una acción



- 1 Cuando la marcación por voz le indique con ejemplos de comandos de voz como llamar, por ejemplo, a un contacto, diga el comando que incluya el nombre del contacto al que desee llamar. Por ejemplo, si desea llamar a un contacto llamado Juan, utilice el comando **Llamar a <Nombre>** y diga “Llamar a Juan” en el dispositivo.
- 2 Una vez el dispositivo haya reconocido su comando, mostrará automáticamente la lista de acciones que coinciden. Entonces podrá elegir si llamar a un contacto o abrir una aplicación de la lista.

Tareas de Outlook

Toque el botón Aplicación  → **Tareas de Outlook** .

Utilice esta aplicación para realizar un seguimiento de los elementos pendientes.

Para agregar una tarea

- 1 Toque el botón Aplicación  → **Tareas de Outlook**  para abrir la lista de tareas.
- 2 Toque el botón Menú  → la entrada **Nueva tarea**.
- 3 Introduzca la siguiente información acerca de la tarea:

Qué	Introduzca el asunto de la tarea.
Cuándo	Establezca cuándo se inicia la tarea y cuándo debería finalizar.
Descripción	Resuma sobre lo que trata la tarea.

Recordatorio	Seleccione esta opción y especifique una hora de recordatorio si necesita que el dispositivo le recuerde la tarea a una determinada hora.
Opciones extra	<ul style="list-style-type: none"> • Estado: toque el área Estado para marcar el estado de la tarea utilizando las etiquetas disponibles. • Prioridad: toque el área Prioridad para establecer la prioridad de la tarea utilizando las etiquetas disponibles. • Privacidad: toque el área Privacidad para decidir si es una tarea pública o privada.

4 Toque **Guardar** y la tarea aparecerá en la lista Tareas de Outlook.

Para administrar una tarea

En la lista de tareas guardadas, puede:

- Tocar y mantener pulsada la tarea deseada para que aparezca el menú emergente. Puede marcar la tarea como completa, editarla o eliminarla.
- Tocar la tarea deseada para ver los detalles. Tocar **Editar** o **Eliminar** para editar o eliminar la tarea, o tocar el botón Menú  → **Marcar completada** para marcar la tarea como completada.

Para ajustar la configuración de la tarea

En la Lista de tareas, toque el botón Menú  → **Configuración**.



Ocultar tareas completadas	Después de seleccionar esta opción, las tareas marcadas como Completadas se volverán invisibles.
Seleccionar orden	Ordene las tareas por prioridad, nombre u hora de modificación.
Establecer alertas y notificaciones	<p>Elija uno de estos modos de recordatorio:</p> <ul style="list-style-type: none"> • Alerta: la pantalla muestra directamente información de la tarea cuando llega la hora del recordatorio. • Notificación de barra de estado: aparece el icono Alerta de tarea en el área de notificaciones de la barra de estado cuando llega la hora del recordatorio. • Desactivado: desactiva el recordatorio.

Seleccionar tono	Seleccione un tono para el recordatorio.
Vibrar	Seleccione si desea que el dispositivo vibre para alertarle sobre la tarea.

Para administrar un recordatorio de tarea

- 1 Toque el área de notificaciones de la barra de estado cuando aparezca el icono .
- 2 Toque una entrada de **Alerta de tarea** para ver la información de la tarea.
- 3 Toque **Posponer todos** si desea que el recordatorio le alerte unos minutos más tarde; toque **Rechazar todos** si desea desactivar permanentemente el recordatorio.

Administrador de SIM



Toque el botón Aplicación  → **Administrador de la SIM** .

Puede agregar y eliminar contactos de la tarjeta SIM, y comprobar el número de contactos y mensajes almacenados en ella.

Para copiar entradas seleccionadas de los contactos del dispositivo en la tarjeta SIM, toque el botón Menú  → **Importar contactos**.

Notas de Outlook

Para especificar una nota

- 1 Toque el botón Aplicación  → **Notas de Outlook**  para abrir la pantalla Notas de Outlook.
- 2 Toque el botón Menú  → la entrada **Nueva nota** para abrir la pantalla **Crear nota**.
- 3 Escriba la nota en el campo de nota mediante el teclado de la pantalla.
- 4 Toque el botón **Guardar** para guardar la nota que ha completado y volver a la pantalla Notas, en donde aparecerá la nueva entrada de nota.



NOTA: toque el botón **Cancelar** si no desea guardar la nota.

Para eliminar una nota

Puede eliminar una nota de dos formas:

- Toque y mantenga pulsada una nota que desee eliminar y, desde el menú emergente que se abre, seleccione **Eliminar nota**.
- Toque una nota para abrir la pantalla **Editar nota**. Toque el botón **Eliminar** para eliminar permanentemente la nota del dispositivo.

Quickoffice

Con Quickoffice puede ver, crear y editar archivos de Microsoft® Word (.doc), Microsoft Excel (.xls), Microsoft PowerPoint® (.ppt) y PDF de Adobe Acrobat® almacenados en la tarjeta microSD de su dispositivo, adjuntarlos a su correo electrónico o publicarlos en su cuenta de Google Docs.

Para abrir la pantalla principal de Quickoffice

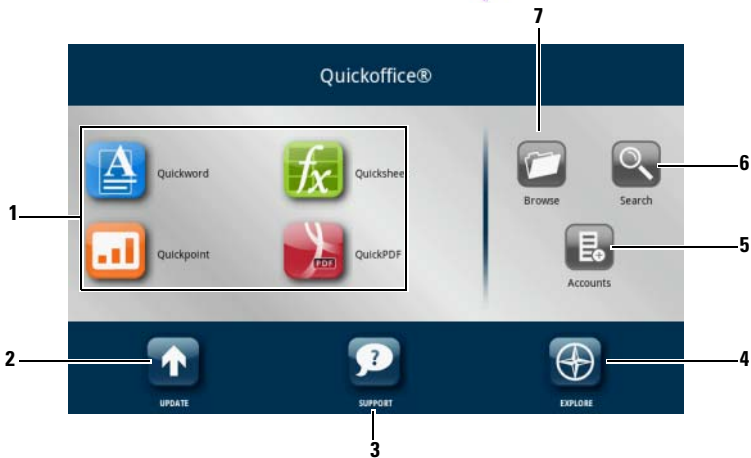

Toque el botón Aplicación  → Quickoffice .





- 1 Tóquelo para iniciar una aplicación utilizada para abrir un tipo de archivo determinado. Por ejemplo, para abrir un documento de Microsoft Word, toque Quickword.

2	Tóquelo para consultar las actualizaciones de aplicaciones disponibles.
3	Tóquelo para visitar el sitio web de Quickoffice para obtener información sobre cómo utilizar las funciones avanzadas de Quickoffice.
4	Tóquelo para visitar los sitios web que proporcionan noticias o reseñas sobre Quickoffice. También puede enviar sus comentarios o ideas desde aquí.
5	Tóquelo para saber qué documentos puede ver en su cuenta web, por ejemplo, en Google Docs.
6	Tóquelo para buscar un archivo utilizando el cuadro de búsqueda.
7	Tóquelo para examinar los archivos almacenados en la tarjeta microSD de su dispositivo, en la carpeta Documentos recientes, o cargados en su cuenta web.

Para ver un documento o una hoja de cálculo

- 1 Mueva o arrastre el contenido del documento para ver una parte que desee.
- 2 Para acercarse o alejar el área deseada de un documento:
 - Toque cualquier parte del documento para activar el modo Zoom, y, a continuación, toque los controles de zoom  o .
 - Separe dos dedos para acercarse o junte dos dedos para alejarse.

Para buscar texto en un documento

- 1 Toque el botón Menú  → **Buscar**. Se abre el cuadro de búsqueda.
- 2 Escriba el texto que desee buscar en el cuadro de búsqueda.
- 3 Los textos que coinciden se resaltarán.
- 4 En el extremo derecho del cuadro de búsqueda, toque los iconos de búsqueda  o  para buscar los textos que coinciden en el documento.

Para ordenar carpetas o archivos con Quickoffice

Toque el botón Menú  → **Ordenar** para reordenar las listas de carpetas y archivos por nombre, tipo, tamaño o fecha de modificación.

Para cambiar el nombre, eliminar, copiar, mover carpetas o archivos, o ver propiedades de carpetas o archivos

Toque y mantenga pulsado un archivo o carpeta, y en el menú emergente, seleccione la tarea que desee realizar.



NOTA: Quickoffice admite los siguientes formatos:

- Microsoft Word: 97-2003 .doc, 2007 .docx
- Microsoft Excel: 97-2003 .xls, 2007 .xlsx
- Microsoft PowerPoint: 2000-2003 .ppt, 2007 .pptx
- Adobe Acrobat PDF: 1.0-1.4/Acrobat 5, 1.5-1.7/Acrobat 8, 1.7 Acrobat 9
- Archivos de texto: .txt



NOTA: Quickoffice para Android admite la visualización de la versión de 2007 y versiones anteriores de documentos de Microsoft Word, Excel y PowerPoint.



NOTA: para obtener información detallada sobre cómo utilizar las aplicaciones de Quickoffice, abra la aplicación deseada y toque el botón Menú  → Ayuda → Visitar Atención al cliente.

Sincronización de Dell™ Streak y el ordenador mediante Dell PC Suite

Conexión a un ordenador e instalación de Dell PC Suite

- 1 Conecte el cable de 30 patas-USB a su dispositivo y a un ordenador. Espere a que su ordenador instale automáticamente el controlador del software.
- 2 Del diálogo **Seleccionar método de comunicación** que aparece, toque **Copiar archivos multimedia de/a tu ordenador (MTP)** o **Copiar otros archivos de/a tu ordenador**. Toque el botón **Aceptar** para confirmar la selección.
- 3 Una vez completada la instalación, dispondrá de un nuevo “Disco extraíble” en su ordenador. Esto le permitirá ver el contenido de la tarjeta microSD desde el ordenador.
- 4 Explore el contenido del Disco extraíble desde su ordenador, haga doble clic sobre la carpeta **Dell PC Suite** y, a continuación, haga doble clic en **DellPCSuite.exe** para instalar el software de sincronización.



NOTA: también puede descargar **Dell PC Suite** en el sitio support.dell.com y seleccionando su modelo de producto.

- 5 Una vez completada la instalación, aparece la ventana del **Phone Connection Wizard** (Asistente para la conexión de teléfono). Siga las instrucciones y escriba el nombre de su dispositivo para que **Dell PC Suite** lo identifique.
- 6 La ventana de **Dell PC Suite** se abre una vez detecta el dispositivo conectado. El icono  aparece en la parte inferior derecha de la pantalla del ordenador.



NOTA: si **Dell PC Suite** no se inicia automáticamente, haga clic en **Inicio**→ **Programas**→ **Dell**→ **PC Suite** en su escritorio.

Uso de Dell PC Suite



NOTA: para obtener información detallada sobre la configuración y todas las funciones de PC Suite, después de abrir el **Sync Manager** (Administrador de sincronización) o el **Backup Manager** (Administrador de copia de seguridad) haga clic en **Help** (Ayuda) en la barra de menú situada en la parte superior o haga clic en el botón **Help** (Ayuda) situado junto al elemento deseado.

Sincronización mediante el Sync Manager

- 1 En la ventana **Dell PC Suite**, haga clic en el icono **Sync Manager** (Administrador de sincronización) Se abre la ventana del **Administrador de sincronización**.
- 2 En la ventana del **Administrador de sincronización**, haga clic en el botón **Settings...** (Configuración...) o haga clic en **Tools** (Herramientas)→ **Settings...** (Configuración...) para abrir el **Synchronization Settings Wizard** (Asistente de configuración de sincronización).
- 3 Siga las instrucciones de la pantalla para seleccionar la aplicación y categorías Outlook® (**Contactos**, **Tareas**, **Calendario** y **Notas**) que desee sincronizar con el dispositivo, y elija si quiere sincronizarlo manualmente o automáticamente.
- 4 En la ventana **Dell PC Suite**, haga clic en el icono **Synchronize Now** (Sincronizar ahora) para empezar la sincronización.

Creación de una copia de seguridad o restauración de datos del dispositivo mediante el Backup Manager

Para evitar la pérdida de datos del dispositivo, puede usar el **Backup Manager** (Administrador de copia de seguridad) para crear una copia de seguridad de su dispositivo en su ordenador y luego importar los datos de la copia de seguridad de nuevo a su dispositivo. Se recomienda hacer copias de seguridad de los datos de los dispositivos con frecuencia.

- 1 En la ventana **Dell PC Suite**, haga clic en el icono **Backup Manager** (Administrador de copia de seguridad). Se abre el **Backup Manager** (Administrador de copia de seguridad).
- 2 Haga clic en el botón **Backup...** (Copia de seguridad...) o **Restore...** (Restaurar...) para realizar una tarea de copia de seguridad o restauración.



NOTA: para iniciar una tarea de restauración, primero debe seleccionar un archivo de copia de seguridad de la lista **Previously created backups** (Copias de seguridad creadas anteriormente).







NOTA: para especificar en qué sitio del ordenador está guardado el archivo de copia de seguridad, haga clic en **T**ools (Herramientas) en la barra de menú situada en la parte superior → **O**ptions (Opciones) → **S**ave to (Guardar en).

Cómo salir de Dell PC Suite

Haga clic con el botón derecho del ratón en el icono  en la parte inferior derecha de la pantalla, y, a continuación, haga clic en **E**xit (Salir).

Reproducción de vídeos en dispositivos HDMI

- 1 Inserte el conector de 30 patas de la parte inferior del dispositivo en el conector de 30 patas en el acoplamiento del alojamiento.
- 2 Conecte el dispositivo a un dispositivo HDMI, por ejemplo, un monitor HDMI o un TV, utilizando un cable de datos HDMI.
- 3 Toque el botón Aplicación  → Galería .
- 4 Toque una miniatura de vídeo para iniciar la reproducción del vídeo.
- 5 La pantalla del dispositivo muestra **Salida de vídeo** para solicitar su confirmación. Toque **Sí** para reproducir el vídeo en la pantalla del dispositivo HDMI conectado. Toque **No** si desea reproducir el vídeo en el dispositivo.
- 6 Para cambiar la reproducción de vídeo de la pantalla del dispositivo a la pantalla HDMI y viceversa, toque el botón Menú  → **Cambiar salida de vídeo**.
- 7 Para controlar la reproducción, utilice estos controles de la pantalla del dispositivo:
 - Toque el botón  para hacer una pausa y el botón  para reanudar la reproducción.
 - Toque o arrastre la barra de progreso de reproducción amarilla para rebobinar o avanzar el vídeo.









NOTA: el dispositivo admite archivos de vídeo MPEG-4/H264/H263 mediante salida HDMI.



NOTA: la resolución de salida de HDMI es 720 p.

Solución de problemas

Problema	Causas posibles	Soluciones posibles
Problemas relacionados con llamadas		
Error de tarjeta SIM	Fallo o daño de la tarjeta SIM.	Lleve la tarjeta SIM a su proveedor de servicios para que la pruebe.
	La tarjeta SIM se ha insertado incorrectamente.	Inserte la tarjeta SIM correctamente.
	Suciedad o polvo en los contactos de metal de la tarjeta SIM.	Utilice un paño seco y suave para limpiar los contactos de metal de la tarjeta SIM.
Recepción débil	La señal de red es demasiado débil en su ubicación actual, por ejemplo, en un sótano o junto a un edificio alto. Las transmisiones inalámbricas no pueden conectarse eficazmente.	Muévase a una ubicación en la que la señal de red se pueda recibir correctamente.
	La red está ocupada en estos momentos (por ejemplo, durante las horas punta, puede que haya demasiado tráfico de red para hacer y recibir llamadas adicionales).	Evite utilizar el dispositivo en tales momentos, o inténtelo de nuevo después de unos instantes.
	Está demasiado lejos de la estación base del proveedor de servicios.	Puede solicitar un mapa de la zona de servicio al proveedor de servicios.

Problema	Causas posibles	Soluciones posibles
No puede realizar llamadas salientes	La tarjeta SIM no está instalada.	Instale una tarjeta SIM válida en el dispositivo.
	Señal baja.	Desplácese a un espacio abierto, o si está dentro de un edificio, acérquese a una ventana.
	El dispositivo está en modo Avión sin conectividad inalámbrica.	Toque el área de estado de la barra de estado y desactive la casilla de verificación del modo Avión.
	Ha activado la función Restricción de llamadas.	Toque el botón Página principal  → botón Menú  → Configuración → Configuración de llamada → Restricción de llamadas → Desactivar todo.
	Ha activado Números de marcación fija.	Toque el botón Página principal  → el botón Menú  → Configuración → Configuración de llamadas → Números de marcación fija. Desactive Números de marcación fija (FDN).
No puede responder a las llamadas entrantes	Señal baja.	Desplácese a un espacio abierto, o si está dentro de un edificio, acérquese a una ventana.
	El dispositivo está en modo Avión sin conectividad inalámbrica.	Toque el área de estado de la barra de estado y desactive la casilla de verificación del modo Avión.
	Ha activado la característica Restricción de llamadas.	Toque el botón Página principal  → botón Menú  → Configuración → Configuración de llamadas → Configuración de llamadas adicionales → Restricción de llamadas → Desactivar todo.





Problema	Causas posibles	Soluciones posibles
No se pueden agregar contactos al dispositivo	La memoria para almacenar contactos ya está llena.	Elimine la información de contacto innecesaria del dispositivo.
Eco o ruido	Calidad baja de la red troncal por parte del proveedor de servicios o baja calidad de la línea de teléfono local.	Cuelgue y vuelva a marcar. Es posible que se le cambie a una red troncal o a una línea telefónica de mejor calidad.
Ruido durante una llamada	Puede que esté cerca de una potente fuente electromagnética (por ejemplo, un televisor, un horno microondas, etc.) durante la llamada.	Desplácese a otra ubicación para reducir los efectos de la interferencia.
No puede activar determinadas funciones de llamada	El proveedor de servicios no ofrece estas funciones o usted no ha solicitado los servicios que proporcionan tales funciones.	Póngase en contacto con su proveedor de servicios.
El código PIN está bloqueado	Ha introducido un código PIN incorrecto tres veces consecutivas.	Póngase en contacto con su proveedor de servicios. Si el proveedor de servicios suministra el código PUK de la tarjeta SIM, utilice el código PUK para desbloquear la tarjeta SIM.
Problemas del sistema		
La batería no se carga	La batería o el cargador de la batería están dañados.	Póngase en contacto con el distribuidor.
	La temperatura del dispositivo está por debajo de 0 °C o por encima de 45 °C.	Ajuste el entorno de carga de la batería para evitar temperaturas extremas.
	Poco contacto entre la batería y el cargador.	Compruebe todos los conectores para asegurarse de que todas las conexiones se hayan realizado correctamente.

Problema	Causas posibles	Soluciones posibles
No se puede encender el dispositivo.	La batería está descargada.	Cargue el dispositivo.
	La cubierta posterior se ha salido.	Asegúrese de que la cubierta posterior esté firmemente sujeta al dispositivo.
	El sistema del dispositivo está dañado	Ver página 151 para obtener soluciones.
	Los contactos de la batería no están limpios.	Solicite ayuda a su distribuidor para limpiar los contactos.
El dispositivo se apaga automáticamente	La cubierta posterior se ha salido.	Asegúrese de que la cubierta posterior esté firmemente sujeta al dispositivo.
El tiempo de espera se ha acortado	La duración del tiempo de espera se ve afectada por la configuración del sistema del proveedor de servicios. El mismo dispositivo utilizado por diferentes sistemas de proveedores de servicios no tiene la misma duración de tiempo de espera.	Si se encuentra en una zona en la que la señal de red es débil, apague temporalmente el dispositivo.
	La batería está agotada. En entornos de altas temperaturas, la duración de la batería se reducirá.	Utilice una nueva batería.
	Si no puede conectarse a la red, el dispositivo seguirá enviando señales mientras intenta buscar una estación base. Esto consume energía de la batería y, por tanto, acorta el tiempo de espera.	Cambie su ubicación por otra en la que se pueda acceder a la red, o apague temporalmente el dispositivo.
Problemas de mensajes		
No se pueden enviar o recibir mensajes de texto.	El dispositivo está en modo Avión sin conectividad inalámbrica.	Toque el área de estado de la barra de estado y desactive la casilla de verificación del modo Avión.
	La potencia de la señal no es lo suficientemente fuerte.	Intente desplazarse a una ubicación diferente para recibir mejor la señal.

Problema	Causas posibles	Soluciones posibles
No se pueden enviar o recibir mensajes multimedia.	El dispositivo está en modo Avión sin conectividad inalámbrica.	Toque el área de estado de la barra de estado y desactive la casilla de verificación del modo Avión.
	No se dispone de servicio MMS.	Suscríbase al servicio MMS de su proveedor de servicios de red.
	Los valores de MMS no se han configurado correctamente.	Compruebe la conexión de red y confirme con su proveedor de servicios de red si los valores de MMS se han configurado correctamente.
	No queda suficiente espacio en la memoria del dispositivo.	Compruebe si hay suficiente espacio en la memoria del dispositivo. Elimine datos inútiles para liberar espacio, si fuera necesario.
No se puede enviar o recibir correo electrónico.	La conexión a Internet o los valores de correo electrónico no se han configurado correctamente.	Compruebe la conexión de red y confirme con su proveedor de servicios de correo electrónico si los valores de correo electrónico se han configurado correctamente.
Problemas con Internet		
No se puede conectar a la red.	Tarjeta SIM no válida.	Póngase en contacto con su proveedor de servicios.
	No está dentro del área de servicio de la red.	Consulte con su proveedor de servicios el área de servicio.
	Señal baja.	Desplácese a un espacio abierto, o si está dentro de un edificio, acérquese a una ventana.
Problemas de medios		
El Reproductor de Windows Media no puede reproducir en mi ordenador los sonidos del vídeo capturado con el dispositivo.	El dispositivo graba sonidos de vídeo en formato AMR pero el Reproductor de Windows Media no admite la decodificación de AMR.	Reproduzca el vídeo con un reproductor de vídeo con decodificador de AMR, como QuickTime.

Si el dispositivo no puede encenderse debido a que el sistema está dañado, realice cualquiera de estas acciones de recuperación:



Restablezca el dispositivo al estado predeterminado

- 1 Mantenga pulsado el botón de encendido  y, a continuación, toque la opción **Apagar** de la pantalla para apagar el dispositivo.
- 2 Mantenga pulsado simultáneamente el botón para subir el volumen  y el botón para bajar el volumen .
- 3 Sin soltar los botones de volumen, pulse y mantenga pulsado el botón de encendido hasta que el dispositivo se encienda con la pantalla de configuración.
- 4 Presione los botones de volumen para mover la barra resaltada de la pantalla a la opción **Restablecer valores de fábrica**.
- 5 Toque el botón **Cámara**  para iniciar el proceso de restablecimiento.
- 6 Espere a que el dispositivo se reinicie.

Iniciar recuperación de software

- 1 Saque la tarjeta microSD del dispositivo.
- 2 Conecte la tarjeta microSD al ordenador con un adaptador de microSD.
- 3 En el ordenador, vaya a support.dell.com y siga las instrucciones para descargar el paquete de actualización de software en la tarjeta microSD.





NOTA: el dispositivo sólo reconoce el paquete de actualización de software como "Update.pkg". Cambie el nombre al paquete descargado a "Update.pkg" si no tiene ese nombre.

- 4 Desconecte la tarjeta microSD del ordenador e instálela en el dispositivo.
- 5 Siga los pasos 1 a 3 de **Restablezca el dispositivo al estado predeterminado** para activar la pantalla de configuración.
- 6 Pulse los botones de volumen para mover la barra resaltada a la opción **Actualización de software mediante Update.pkg en la Tarjeta SD**, y pulse el botón **Cámara**  para confirmar la selección.
- 7 Pulse el botón **Cámara**  para confirmar e iniciar la recuperación de software.

NOTA: si desea cancelar la recuperación de software, pulse el botón de volumen hacia abajo .

- 8 Espere a que el dispositivo cargue archivos y reinicie el sistema.

Si es necesario, puede calibrar la pantalla táctil de la siguiente manera:

- 1** Mantenga pulsado el botón de encendido  y, a continuación, toque la opción **Apagar** de la pantalla para apagar el dispositivo.
- 2** Mantenga pulsado simultáneamente el botón para subir el volumen  y el botón para bajar el volumen .
- 3** Sin soltar los botones de volumen, pulse y mantenga pulsado el botón de encendido , hasta que el dispositivo se encienda y aparezca la pantalla de configuración.
- 4** Presione los botones de volumen para mover la barra resaltada de la pantalla a la opción **Calibración de pantalla**.
- 5** Toque el botón Cámara  para iniciar la calibración de la pantalla táctil.
- 6** Espere a que el dispositivo se reinicie.

Índice

A

- Accesos directos
 - agregar, 22
 - definición, 20
- Administrador de la SIM, 138
- Alarma, 133
- Amazon MP3, 104
- Android Market, 100
- Aplicaciones
 - barra Favoritos, 29
 - borrar datos, 53
 - definición, 20
 - navegar, 29
 - usadas recientemente, 30

B

- Barra de estado, 26
 - iconos, 27
- Batería
 - cargar, 14
 - insertar, 13
- Bluetooth, 123
- Borrar todos los datos, 54
- Botón
 - atrás, 9
 - cámara, 9
 - encendido y estado de inactividad/reactivación, 9

- menú, 9
- página principal, 10
- subir/bajar el volumen, 8

Búsqueda, 51

Búsqueda de Google, 51

Búsqueda de voz, 51

C

Calculadora, 135

Calendario, 131

Cámara, 117

- administrar fotos, 119
- administrar vídeos, 121
- grabar vídeos, 120
- tomar fotos, 118
- videocámara, 120

Carga, 14

Conexión

- a un ordenador, 122
- redes móviles, 56
- WiFi, 58

Conexión de datos, 56

Configuración

- fecha y hora, 111
- idioma, 112
- pantalla, 108
- Sonido y tono de llamada, 109

Configuración de pantalla, 108

Contactos, 37
 agregar, 37
 Sincronización, 40, 120
 ver, 38

Contenido del paquete, 7

Control de alimentación, 52

Controles, 8
 pantalla táctil, 16

Copias de seguridad
 datos, 143

Correo electrónico, 67

Cubierta posterior
 cerrar, 14
 quitar, 12

Cuenta de Google
 configurar, 78

D

Datos
 copias de seguridad y
 restauración, 143

Desactivar todas las
 conexiones, 60

Dispositivo
 apagar, 15
 configuración, 53
 configurar, 12
 descripción general, 8
 encender, 15
 personalizar, 108
 proteger, 113
 restablecer, 54

F

Facebook, 70

Fecha, 111

G

Galería, 126

Gmail, 78

Google Maps, 85

Google Talk, 81

Grabadora, 135

H

Hora, 111

I

Idioma, 112

L

Llamadas, 32

M

Maps, 85

Marcación por voz, 136

Mensajería, 41

Mensajes de texto

- recibir, 45
- redactar
 - MMS, 42
 - SMS, 41
- Menú emergente, 47
- microSD, 122
 - apagar almacenamiento USB, 122
 - establecer como unidad USB, 122
 - formato, 53
 - instalar, 13
- Modo Avión, 60
- Música, 128
 - crear una lista de reproducción, 130
 - reproducir, 129

N

- Notas, 138
- Notas de Outlook, 138

P

- Pantalla
 - apagar/encender, 15
 - calibración, 152
 - orientación, 19
- Pantalla de la página principal, 20
- personalizar, 21
- Pantalla táctil, 16
- Patrón de desbloqueo de pantalla, 113

- ?activar/desactivar, 114
 - crear, 113
- PC Suite, 142
- Personalizar, 108
- PIN
 - activar, 115
 - cambiar, 116

Q

- Quickoffice, 139

R

- Recuperación de emergencia de software, 151
- Redes móviles, 56
- Restablecer valores de fábrica, 54
- Restaurar datos, 143

S

- Sensor, 10
- Sensor de luz ambiental, 10
- Sensores de proximidad, 10
- Sincronizar con PC
 - utilizar PC Suite, 142
- Software
 - actualización, 55
 - recuperación, 151

Solución de problemas, 146

Sonido, 109

SugarSync, 104

T

Tareas, 136

Tareas de Outlook, 136

Tarjeta SIM
insertar, 12

Teclado, 47

Teclado de la pantalla, 47

Tono de llamada, 109

TouchDown, 76

Twitter, 72

V

Videocámara, 120

Vídeos
reproducir en dispositivos
HDMI, 145

W

Web
aplicaciones, 78
conexión, 56
marcadores, 65
navegar, 60

Widget

control de alimentación, 52

Widgets, 20
agregar, 24
búsqueda de Google, 51
definición, 20

Wi-Fi, 58

Y

YouTube, 97

Z

Zona horaria, 111